



YANMAR

トラクター

YT460A | YT465A | YT472A

60PS

65PS

72PS



ヤンマーホームページ
<https://www.yanmar.com/jp/>



ヤンマーアグリ
公式facebookページ



ヤンマーアグリ
「ヤンマー農業チャンネル」
YouTube チャンネルはコチラ



ヤンマーアグリ株式会社

〒702-8515 岡山県岡山市中区江並428
yanmar.com

このカタログの仕様は、改良などにより、予告なく変更することがあります。



この印刷物は植物油インキを使用しています。

⚠ 安全に関するご注意

- ご使用の際は、取扱説明書をよくお読みのうえ、正しくお使いください。
- 無理な運転は商品の寿命を縮め、故障・事故の原因となることがあります。
- 故障・事故を未然に防止するため、定期点検は必ずおこなってください。
- 保証書は、ご購入の取扱い店で必ずお受け取りください。

商品についてのご意見、ご質問は下記へ

SMART PILOT

パワーと機動力 そして自動で直進。 プロの作業が ここにある!

「重作業機を余裕で持ち上げられて、
けん引作業も高能率なのに小回りも利く」
「水田にも畑にもちょうどよい車格」と
プロ農家からの評価が高いYT4Aシリーズに
待望の直進アシスト仕様がラインナップ。
さらなる軽労化・高効率・高精度で
プロ農家をより強力にサポートします。

YT4A

YT460A/YT465A/YT472A

直進アシスト

畑でも水田でも頼りになるプロ 農家のための大型トラクター



**パワフル！
大型作業機で高能率作業**



**取り回しがよく
使いやすいサイズ感**

油圧揚力 最大2800kgf

大型作業機も持ち上げられ、負荷の大きいけん引作業も余裕でこなせます。



小回りが利く

最小旋回半径3.3m^{*}。大型でありながらホイールベース（軸距）やトレッド（輪距）を最適化することで、取り回しのよさも両立。思い通りに小気味よく動かせます。

※ホイール仕様



さらに

直進アシスト

長時間作業でも疲れにくく、高精度&高効率を実現。

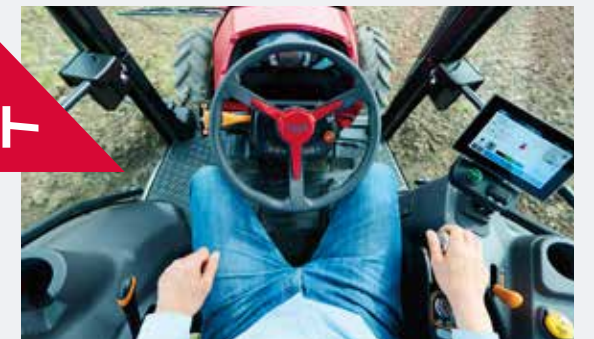

直進アシスト

自動でまっすぐ、直進作業。

ハンドルを操作することなく、自動で直進作業。

直進に気を取られないので、その分、作業そのものに注力でき、疲労も軽減できます。



自動で直進だから

高精度

高効率

疲れにくい

簡単操作

まず、手動で走行して基準線を設定



自動で直進。旋回時のON/OFFは作業機昇降と連動

直進アシスト×A/Bモード自動切替動画はP21へ



**ハンドル
操作不要!**

ゆとりを持って
作業確認

 **ON**
直進アシスト
自動で直進



1 ハンドルを切る

自動で直進→手動旋回
作業機も上がる

 **OFF**
直進アシスト
手動旋回

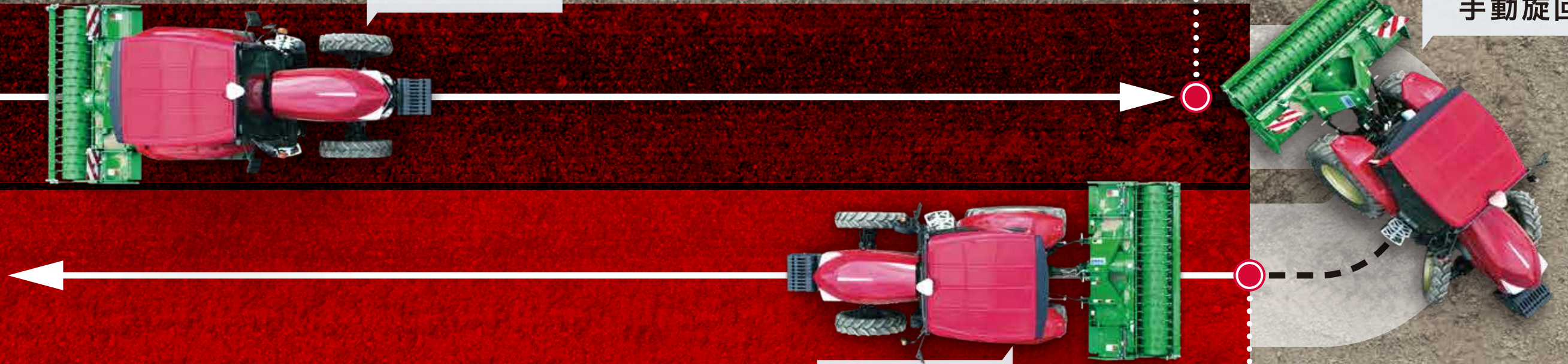

 **ON**
直進アシスト
自動で直進

2 作業機昇降
スイッチを下げる

手動旋回→自動で直進
作業機も下がる



作業幅、ラップ幅を設定。未耕地をなくし、重複を減らして

効率アップ



重複を少なく

碎土作業 隣接耕うん

オーバーラップ幅を最小限にして効率のよい作業ができます。



パワーハロー

2本飛ばしも

等間隔

耕起作業 2本飛ばし

作業幅やオーバーラップ幅を設定することで、1～2本飛ばしも迷わず等間隔で作業。余裕をもってほ場を荒らしにくい旋回ができます。



10km/hの高速作業も高精度
極めて効率のよい作業ができる。

ディスクティラー

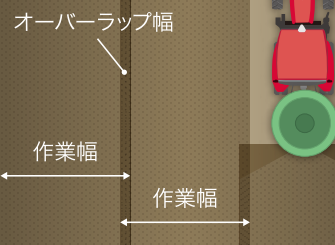

ブロードキャスター

幅が広い作業も自動で直進 肥料散布作業

目視ではわかりにくい幅の広い等間隔の作業も自動でまっすぐ。設定通りのラップ幅で、均一な肥料散布ができます。肥料のムダ・ムラを減らし、コストを低減。



手動旋回中はモニターで確認

モニターで次の経路を見ながら旋回できるので、迷うことなく次の工程に入ることができる。



手動旋回

ハンドルを切ると直進アシストが自動的に切れ、作業機も自動的に上がる。



1本飛ばしも塗りつぶし表示でどこまで作業したかがわかる。

大回りでは場を荒らしにくい

直進アシストON

次の工程に入ったことをモニターで確認したら、作業機昇降スイッチを下げる。



ラップ幅は最小限に未耕地もなし

作業跡がわかりにくくても等間隔

代かき作業 1本飛ばし

ハローの幅が広く作業跡がわかりにくい場合、重複が多くなりがち。モニターの指示通りに作業すれば、まっすぐ等間隔で重複を減らし、未耕地もなし。作業ロスを削減できます。



代かきハロー

発進と同時に、直進アシストをスタートできる



発進と同時に自動で直進

停止しても直進アシストはONのまま。
発進と同じタイミングで自動で直進します。

・発進と直進アシストにタイムラグがないのでノーストレス。



停止、発進は
ブレーキ操作のみ
直進アシストは
ONのまま

後進も、発進と同時に自動で直進できる

位置合わせてバックする時も自動で直進。
作業始めがピッタリ揃います。

・まっすぐ速度を落とさずにバックできます。
・難しいバックの直進が手放してOK!
・まっすぐバックするのでほ場を荒らしにくい。



前進から後進に
切り替えても
直進アシストは
ONのまま

選べる2つの位置情報取得方式

直進アシストはD-GNSS方式で位置情報を取得しています。
オプションとして、さらに高精度な位置情報を取得できる
RTK-GNSS方式もご用意しています。



■ アンテナユニット
キャビンフレームの
上方にレイアウト。

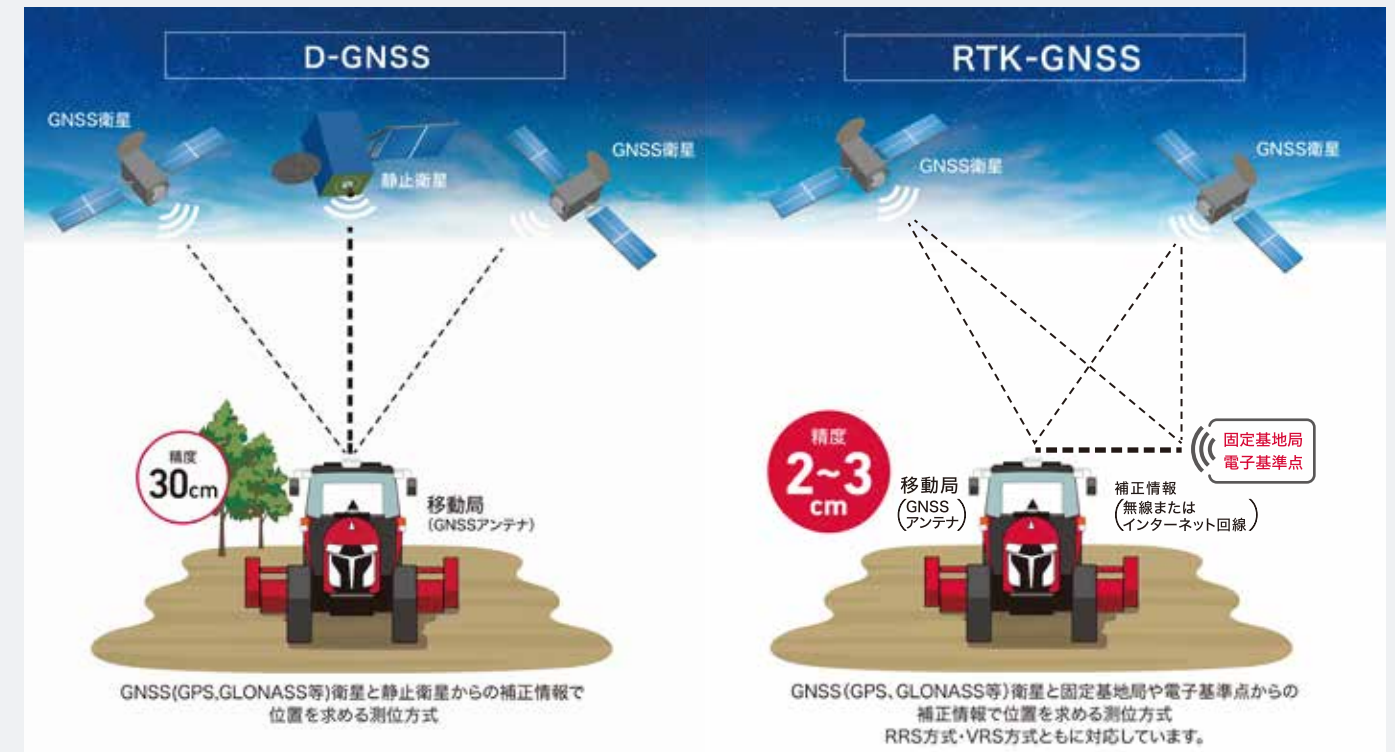

オプション RTKアップグレードキット RTK-GNSS方式での補正情報の取得

■ 補正情報の取得方法

補正情報サービス方式	通信機器	使用条件
RRS (Real Reference Station) 最寄りの固定基地局や電子基準点のデータを利用。 ・国土地理院が管理する、全国約1,300カ所に設置されたGNSS連続観測点「電子基準点」 ・地方自治体、JAなどが設置した独自基地局 ・電気通信事業者が設置した独自基地局	デジタル簡易無線 スマートフォン + Ntripアプリ 専用受信端末	固定基地局より約5km以内 回線通信エリア圏内 電子基準点・固定基地局から10km以内
VRS (Virtual Reference Station) 仮想基準点方式と呼ばれ、複数の電子基準点の観測データから、測量現場のごく近くにあたかも基準点があるかのような状態(仮想基準点)を作り出す技術。	スマートフォン + Ntripアプリ 専用受信端末	回線通信エリア圏内

※補正情報サービスには、別途、通信機器代・通信費・利用料がかかります。

※RTK(Real Time Kinematic)は、リアルタイムキネマティック測量の略で、既知点からの補正観測情報をインターネット回線や無線を利用して、トラクター(移動局)に送信し、トラクターの位置をリアルタイムで測定する方法を言います。※GNSS(Global Navigation Satellite System)は、GPSやGLONASSなどの測位システムの総称で、日本語では「全球衛星測位システム」や「全球測位衛星システム」と呼ばれています。
 ※電子基準点とは、国土地理院が管理する全国約1,300カ所に設置されたGNSS連続観測点。※ほ場での測位誤差は、RTK-GNSS 2点間の相対位置 誤差/数cm ※GNSS受信機は、対応型式である必要があります。補正情報:RRS方式/VRS方式補正情報のデータフォーマット:RTCM3.0/RTCM3.1/RTCM3.2/RTCM3.3/CMR/CMR+/sCMRx ※Ntrip(Networked Transport of RTCM via Internet Protocol)は、GNSSの観測データや補正データの送受信をインターネット経由で行うための通信方式です。

※オプションを取り付ける場合、別途取付工費が発生する場合があります。

直進の精度を極める、RTKアップグレードキット



精度が後作業や収量に直結 播種作業

収量や後作業の効率化を左右する播種精度。高精度な直進作業ができるRTKアップグレードキットは播種に最適です。



- 高精度±2～3cm
- 0.2km/hからの低速作業が可能
- 時間が経過しても位置のズレが少ない

■ 基準線の作り方は3パターン

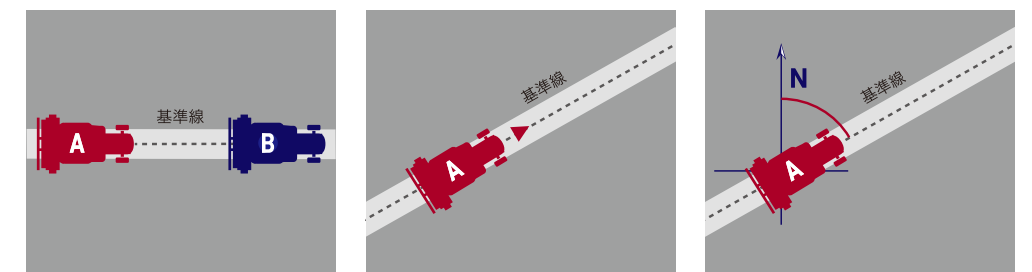

- 1 A点+B点**
A点とB点を指定して基準線を作ります。
- 2 A点+車両方位角**
トラクターの位置(A点)とトラクターの向きから基準線を作ります。
- 3 A点+設定方位角**
トラクターの位置(A点)と基準角度の設定から基準線を作ります。

■ 基準線を登録できる

基準線を登録しておけば、時期や作業が違って同じ位置で作業ができます。(最大28件登録可能)



例えばうね立て・播種で使用した基準線を登録。中耕作業も同じ基準線で、自動で直進作業が行えます。

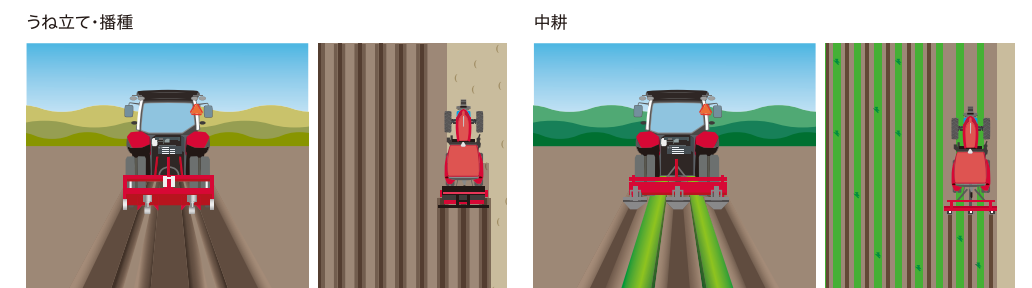

耕うん作業もRTKアップグレードキットで作業効率アップ!

作業速度:2.5km/h 作業面積:1ha (100m×100m)	高精度だから、ラップ幅を最小限にでき、工程を削減できる。		
		D-GNSS	RTK
	作業幅	200cm	200cm
	ラップ幅	10cm	2cm
	経路間隔	190cm	198cm
1ha作業工程*	枕地旋回:47回	枕地旋回:45回	

-2
工程

その他のRTKアップグレードキット推奨作業

あぜ塗り / うね立て / マルチ / カルチ / 掘り取り

めんどろな操作なしに、すぐに始められる

STEP 1 位置情報を取得する

衛星測位

GNSS衛星からの位置情報を受信

*D-GNSS 5分程度 / RTK 2~3分

位置認識

トラクターの前進方向を認識

エンジンをかける



約20m前進
直進走行



STEP 2 基準線を作る

基本の基準線の作り方

効率的 /
作業しながら基準線を作る

始点 A 登録

手で走行

基準線

自動で直進

終点 B 登録

手動

直進アシスト ON

始点 A 登録

手で走行
5m以上

基準線

自動で直進

終点 B 登録

直進アシスト ON

直進アシスト ON

STEP 3 直進アシスト開始



直進アシスト「ON」で自動で直進!
(基準線に平行に作業)

見やすく操作しやすいタッチパネル式カラーモニター

※直進アシスト仕様

■ タッチパネル式カラーモニター
大型7インチ。スマートフォン感覚で使用できます。水や油にも強い静電容量式。見やすく操作しやすい位置に配置。セット位置や角度の調整もできます。
※直進アシスト仕様



1 見たい情報を任意で3つ表示できます

2 ステアリング感度

3 作業終点お知らせ

トラクターが作業終わり(B点)まで10m以内になると、モニター上に表示されるとともにブザーが断続でお知らせ。5m以内になると連続音となります。

4 経路からのズレを表示

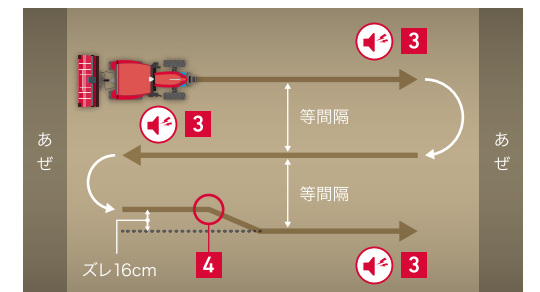

5 アイコンをタッチすることで設定画面や見たい項目に遷移

6 AUTOスイッチ
直進アシストの開始・終了を行います。

7 オフセットスイッチ
作業中、経路からズれている場合は、オフセットスイッチで軌道修正。事前に1回分のオフセット量を設定できます。設定範囲:1~10cm

6パターンの作業内容を登録。すぐに直進アシストをスタートできる

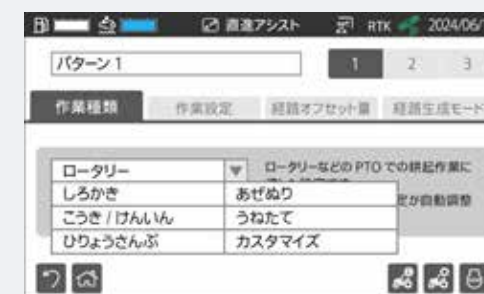

最適なステアリング感度・スリップ補正はあらかじめ設定されています。カスタマイズもできます。

〈設定されている作業〉
ロータリー/代かき/耕起/けん引/肥料・薬剤散布/あぜ塗り/うね立て/カスタマイズ

■ ステアリング感度
目標経路に素早く追従させたい場合や、前輪が細かく動く場合に調整。ステアリング切れ角の感度を5段階に設定。

■ スリップ補正
湿田・傾斜地などで使用。ハンドルを切っても前輪がスリップして横滑りするような条件下においても、直進するように補正します。通常「OFF」で、「弱」「中」「強」が選択可能。

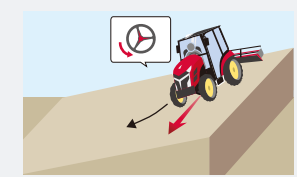



無段変速だから 主変速レバーの操作だけで あらゆる作業の 最適速度にできる



作業速度の調整はノークラッチで、主変速レバーの軽い操作だけ。ほ場の状態や作業機の性能に合わせて、常に無段階で作業にもっとも能率のよい速度を選べるので、作業時間を短縮します。



無段変速を可能にした トランスミッション I-HMT

ヤンマーが独自に開発したトランスミッション、I-HMTによって無段変速を実現。油圧式無段変速装置の優れた操作性と有段変速装置の高い伝達効率を両立しました。

例えば、作業速度3.0km/hが最適速度の場合

「無段変速」の場合
無段変速なので、2速と3速の間の速度も、主変速レバーの操作のみで簡単に選べる。3.0km/hジャストで作業できるから。効率よく美しく仕上がる最適速度で作業できる。

「有段変速」の場合
2速(2.0km/h)と3速(4.0km/h)の間の速度なので、2速では遅すぎる。3速では速くてもきれいに仕上がらない。

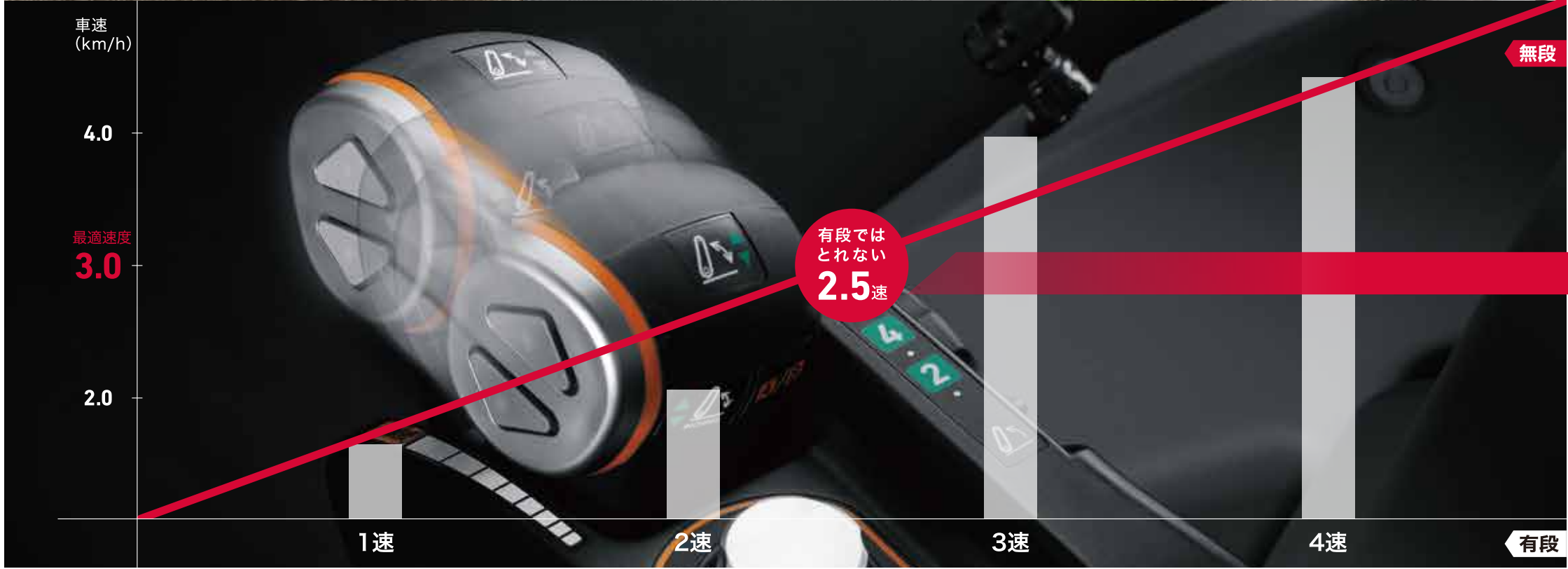

発進・停止も前・後進の切替えもノークラッチ

無段変速で、オートマ車と同じ感覚で操作できます。ノークラッチで変速ショックもなく、疲労も軽減。

作業中の一旦停止・発進は
ブレーキ操作だけでOK



1 ノークラッチブレーキストップ
クラッチペダルを操作することなく、ブレーキを踏むだけで停止、離せば発進。



2 アクセル連動ペダル変速
副変速2速での走行時はアクセルペダルを踏み込むだけで無段変速し、ゼロから最高速度まで自動変速できます。

前・後進の切替えもノークラッチ リバーサレバーだけでOK

■ リバーサレバー

F が前進、**R** が後進。ハンドル左手元があり、指先の軽いタッチで切替えができます。電子制御によりショックやタイムラグも少なく、スムーズにつながります。操作フィーリングは好みに合わせて調整できます。

四隅の
仕上げも
きれいに



作業と旋回の切替えも簡単スムーズ

■ 隣接耕うん / ロータリー

A モードで作業

A 25 km/h 2530 n/min
B 20 km/h 1800 n/min

・最適な速度で作業できる。

A → **B**
ハンドルを切る
作業機上がる



B モードで旋回

A 25 km/h 2530 n/min
B 20 km/h 1800 n/min

・旋回時はエンジン回転を
下げて、低燃費。
・ゆっくりした車速で
余裕をもって旋回。



■ 操作の手間を省き、低燃費&高効率を実現

作業と旋回の際の車速とエンジン回転が、自動で切り替わります。

A モード

作業では、能率の上がる仕上がりのきれいな車速と、作業に必要なエンジン回転に。

B モード

旋回時は、エンジン回転を上げずに燃費よく旋回しやすい車速に。



■ 前輪倍速+オートブレーキで小回り旋回

旋回時は前輪が直進時の倍の速度で旋回する「前輪倍速」と、自動で内側の後輪に半ブレーキをかける「オートブレーキ」によって、ほ場の荒れが少ない小回り旋回ができます。





※標準仕様

視界広々。気持ちよく作業ができる

見やすいから作業しやすい。疲れにくい。乗用車と同じ一体プレス工法を採用し、フルラウンドキャビンにすることで、広い視界と空間を確保しました。



ワイドな視界

前面と両サイドドアには継ぎ目のない曲面一枚ガラスを採用。死角を極力排し、ワイドな視界を実現した高強度キャビンです。



スマートリヤコンビランプ

後方からの視認性ととも、フレーム一体型ですっきりとレイアウトすることで、後方の視界を確保。

※実際の販売モデルとは形状が異なる場合があります。



※キャビン外寸

騒音・振動を徹底的に軽減 長時間作業も疲れにくい 快適キャビン

75dB
オペレーター
耳元騒音

A エンジン音・振動を吸収する防振構造

防振構造により、キャビン内はエンジン定格回転時75dBと電車の中よりも静かなレベルで、振動も吸収。さらに、曲面ガラスが騒音の反響を拡散して、不快な音のこもりを低減。静かで振動も少ないため、長時間の作業も疲れにくく快適に。

防振構造

キャビンとエンジンをつないでいるフレームに防振ゴムを装着。エンジン音・振動を防振ゴムが吸収し、キャビン内に伝えません。

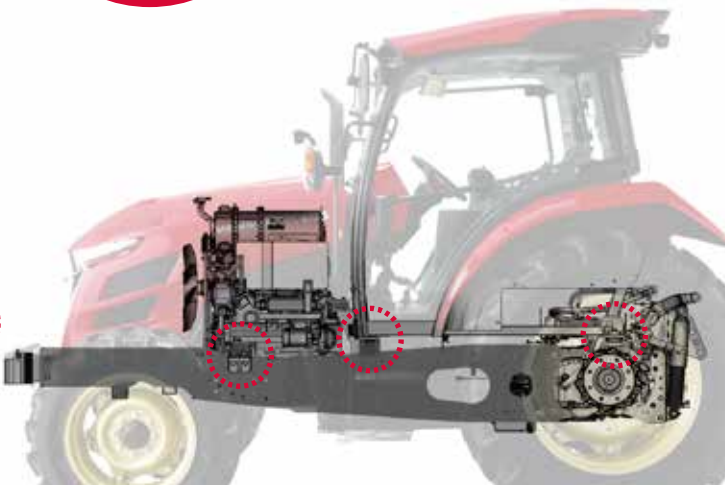
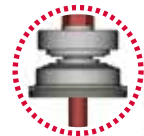

B フルフラットデッキ

足元は段差をなくし、広い平面スペースを確保。足の置き場や動きをじゃましないので、長時間作業も疲れにくく快適。間口も広く、乗り降りもラクに。

C スモークサンバイザ&ルームミラー

スモークサンバイザが直射日光を防ぎます。また、大型のルームミラーで、バックも見やすく。

D ドキュメントホルダー

シートの背面にあるポケット。取扱説明書などを収納します。

E オートエアコン

お好みの温度に設定すれば自動でエアコンが作動し、キャビン内は常に快適。風向の調整や窓の曇りを取る除湿も可能。

F 空間容量

前後左右上下全てにゆとりを感じさせるキャビン。

G チルトハンドル

位置を体格に合わせて8段階に調整可能。跳ね上げると乗り降りもスムーズ。

H サスペンション付きDXシート

振動や衝撃をサスペンションが吸収し、疲れにくく快適なシート。前後スライド、シートの高さ、リクライニング、クッションの硬さを調節できます。アームレストの位置の前後、高さ(角度)も調整でき、作業しやすいベストポジションを選べます。

右側集中配置。だから、操作しやすく、疲れにくい



※直進アシスト仕様

直進アシスト仕様は タッチパネル式カラーモニターを採用

- ・セット位置や角度の調整もできます。
- ・UFO設定、PTO切替はモニター内で行えます。



右側集中配置で、作業跡を確認する際にもスムーズに作業できます。疲れにくい操作レイアウトを追求しました。



※標準仕様



A デザインメーターパネル

大きな日本語表示と絵文字で直感的に認識できます。液晶ディスプレイには、エンジン負荷率、アワーメーター、トリップメーターを表示、表示切替ボタンで平均燃費、運転可能時間の表示もできます。



B ステアリングコラムスイッチ

旋回上昇、バック上昇、A/Bモード自動、4駆、倍速、オートブレーキ、UFOなどよく使う機能は、ワンタッチボタンで簡単に切替えます。

走行切替：2駆・4駆・倍速・オートブレーキ・旋回2駆の切替

A/B自動：Aモード・Bモード自動切替機能の入切

上昇切替：旋回上昇・バック上昇の入切

走行自動：旋回上昇・バック上昇・A/B自動切替・4駆・倍速・オートブレーキの各機能をワンタッチで入切

表示切替：メーターパネル中央部に表示される情報の切替（アワーメーター・トリップ・最高エンジン回転速度・最高車速設定・負荷状況などの状態表示）

UFO自動：深さ自動、傾き自動、e-CONTROLの各機能をワンタッチで入切

C 2カ所に配した作業機昇降スイッチ

スイッチで作業機の上げ下げができます。スイッチを上げると最上げ位置まで上がり、スイッチを下げると設定した位置まで下がります。進行方向を見るときはハンドル右下、仕上がりの確認で右後方を見るときは主変速レバー、姿勢に合わせて操作しやすいよう2カ所に配置しています。

D 作業機上下ダイヤル

作業機の高さ調節はアームレストの作業機上下ダイヤルで調節できます。

E エンジン回転・速度設定ダイヤル エンジン回転・車速切替スイッチ

A/Bモードそれぞれの車速とエンジン回転の上限値を設定できます。



主変速レバーには、作業中によく使うチョイ上げ・チョイ下げスイッチ、作業機昇降スイッチを配置。使いたい時に即操作できます。

F チョイ上げ・チョイ下げスイッチ

作業機を少しだけ上下させる操作がスイッチひとつで簡単に。作業時のちょっと上げたい/下げたいを思いのままに。

G 主変速レバー

軽い操作力で、ノークラッチで無段階に車速を調節できます。

H 副変速レバー

3段標準装備。

I カラーモニター ※標準仕様

トラクターの状態・設定内容を表示。新機能「かんたん作業設定」で、ロータリー、代かき、耕起/牽引など主要なトラクター作業を簡単に設定できます。

※直進アシスト仕様はタッチパネル式カラーモニターで表示や設定ができます。

J サブコントロールレバー

作業機側の油圧の操作を行います。最大4連までオプションで追加できます。

K PTO駆動スイッチ

スイッチでPTOの入/切ができます。

L PTO切替 ※標準仕様

連動：PTO軸回転はクラッチ操作と連動し、クラッチを踏むと止まります。

昇降連動：作業機を上げるとPTO軸回転が停止し、下げると回転します。

独立：クラッチ操作に関係なく、PTOの入/切をスイッチで切替えます。

※直進アシスト仕様はタッチパネル式カラーモニターで「昇降連動」「独立」の切替えができます。

M PTO変速レバー

PTOを3段階+逆転に変速できます。

N UFO操作ボックス ※標準仕様

作業機の傾き制御など、UFOの設定を変更・調整できます。アームレスト内にあり、カバーを開けて使用します。

※直進アシスト仕様はタッチパネル式カラーモニターでUFOの設定を変更・調整できます。

e-CONTROL

車速とエンジン回転の統合制御で作業効率アップ

▶パワーモード〈高効率〉

負荷が大きい時、車速は一定のまま、エンジン回転が自動で上がり、作業効率を維持。ブラウ、サブソイラなどのけん引作業に有効

▶エコモード〈省エネ〉

負荷が小さい時、車速は一定のまま、エンジン回転が自動で下がり、燃料を節約。スタブルカルチ、レーザーレベラー、移動走行(トレーラー)などに有効

▶車速減速制御〈高精度〉

大きな負荷がかかると、エンジン回転は一定のまま、自動で減速。負荷が下がると元の車速に自動復帰。ロータリーなどのPTO作業に有効



※直進アシスト仕様

例えばブラウ作業時	作業効率 (ha/h)	燃料消費量 (L/h)	作業面積あたり燃料消費率 (L/ha)
e-CONTROL 不使用時	0.79	11.7	14.7
e-CONTROL 使用時	0.81	9.2	11.4

※社内試験データ

約20%
削減

カラーモニター

※標準仕様

スイッチとダイヤルで簡単に操作できる

トラクターの状態や設定内容を表示。必要な情報を自分で選択でき、さまざまな設定ができます。

かんたん作業設定

設定の手間を省いて、すぐに作業ができる



「かんたん作業設定」を選択



作業を選択

作業を選択し、走行自動スイッチ、UFO自動スイッチを押せば、すぐに作業ができる。設定内容のカスタマイズもできる。



設定内容の確認・変更もかんたん

設定内容は走行⇄UFO切替え表示で確認、変更ができる。



「かんたん作業設定」以外のカラーモニターの機能

表示される内容

車速/走行距離/トラクター設定車速/A/Bモード自動切替/エンジン回転速度/PTO回転速度/燃費/リフト位置/トラクター傾き/総燃料消費量/アワーメーター/水温/バッテリー電圧/など

選択できる項目リスト

トラクタ情報/e-CONTROL/省エネガイド/トラクタ設定/モニターOFF/カレンダー/カメラ機能(カメラオプション)/起動ロック/エラー表示/作業機メモ/AUTOスイッチカスタマイズ/など

タッチパネル式カラーモニター

※直進アシスト仕様

直進アシスト、かんたん作業設定、UFO設定などよく使う設定や把握しておきたい情報を集約。スマホ感覚で直感的に設定・操作ができます。



安定したパワーと粘りを発揮する 高出力コモンレールエンジンを搭載

コモンレールエンジンは、ECU(エンジンコントロールユニット)の電子制御によって、最適なタイミングに最適な圧力で燃料を噴射。燃料を完全に燃焼します。ヤンマーはエンジンメーカーとしての技術と経験をもとに、燃焼効率を徹底的に追求。エンジンと噴射ポンプのマッチングをはじめとした独自の技術で、ハイパワー、高トルク、低燃費、低NOx※1化を実現しました。PM※2を捕集し、除去するDPF※3も搭載。国内特殊自動車4次排ガス規制もクリアしています。

※1:NOx=窒素酸化物

※2:PM=粒子状物質

※3:DPF=ディーゼルパーティキュレートフィルタ。排ガス中のPM(粒子状物質)を捕集する



PM(粒子状物質)を除去、作業中に自動でメンテナンス作業を止めずにDPF再生ができる!

DPF(ディーゼル・パーティキュレート・フィルタ)とは、PM(ススなどの粒子状物質)を捕まえて排気ガスをクリーンにするフィルタ装置です。自動DPF再生機能を有し、いつまでもクリーンな排気を保ちます。ヤンマーのTNVエンジンは自動的にPMを燃焼・除去しますが、それでもPMが堆積した場合、作業中でもボタン操作にてDPFを再生できます。



DPF再生操作の手順

- 1 メーターパネルに再生スイッチを押すよう指示が出ます。同時に再生スイッチが点滅し、お知らせブザーが鳴ります。
- 2 点滅している再生スイッチを3秒以上長押ししてください。
- 3 約30分で再生が完了します。再生は作業中でもかまいません。

オイルについて

DPF搭載エンジンには必ずヤンマー純正DH-2オイルを使用してください。DH-2オイル以外を使用されますとオイルに含まれる金属系添加物が燃え残り、エンジントラブルの原因となります。(DH-2オイルは一般のディーゼルエンジンにも使用できます)



※実際の販売モデルとは形状が異なる場合があります。



クラス最大級の油圧揚力で 大型インプレメントの作業も余裕の安定感

2つの大容量シリンダーで2800kgfもの大油圧揚力を実現。重作業機も余裕で持ち上げます。幅広い作業機に対応し、高負荷作業もパワフルかつスムーズに作業できます。

油圧揚力
2800
kgf

A 外装油圧シリンダー

2つの大容量シリンダーで作業機をパワフルに昇降。外装式なので、メンテナンスも容易です。

B サブコンバルブ

サブコントロールバルブ2連標準装備(Y仕様)。オプションで4連まで増設できます。

C 油圧リフト外部操作スイッチ

作業機を上下できるスイッチ。作業機の着脱時等に、高さを調整します。左フェンダー後方に装備。

D UFOシリンダー外部操作スイッチ

作業機右側(右口アリンク)を上下できるスイッチ。作業機の着脱時等に、右側の高さを調整します。右フェンダー後方に装備。

IMPLEMENT



耕起作業: ディスクティラー(ヤンマー)

直進アシスト



粗耕起作業: ディスクロータリー(ヤンマー)



耕うん作業: パワーハロー(ヤンマー)

直進アシスト



播種作業: 真空プランター(ヤンマー)

推奨 オプション
RTKアップグレードキット

直進アシスト



整地・播種作業: スリップローラーシーダー(松山)



粗耕起作業: スピードカルチ(松山)



耕うん作業: ロータリー(松山)

直進アシスト



反転耕作業: リバーシブルプラウ(スガノ農機)



粗耕起作業: スタブルカルチ(スガノ農機)



代かき作業: 代かきハロー(松山)

直進アシスト



あぜ塗り作業: あぜ塗り機(小橋工業)

推奨 オプション
RTKアップグレードキット



施肥作業: ブロードキャスタ (IHIアグリテック)



草刈作業: オフセットモア(ササキコーポレーション)



集草作業: ツインレーキ(タカキタ)



施肥作業: コンポキャスタ(タカキタ)



施肥作業: ブロードキャスタ(ササキコーポレーション)



梱包: ロールペーラ (IHIアグリテック)



運搬: フロントローダー(三陽機器)



エコトラリンク

トラクターと作業機が双方向に通信することで操作性や作業性能を高度に制御

トラクター側のコントローラと作業機側のコントローラを、CAN通信によってダイレクトにつなげるシステム。

- ・トラクターの操作部で作業機の操作が行えます。 ・作業速度に応じて作業機を自動制御。
- ・作業状況に応じてエンジン回転数を自動制御し、能率の上がる精度の高い作業が行えます。

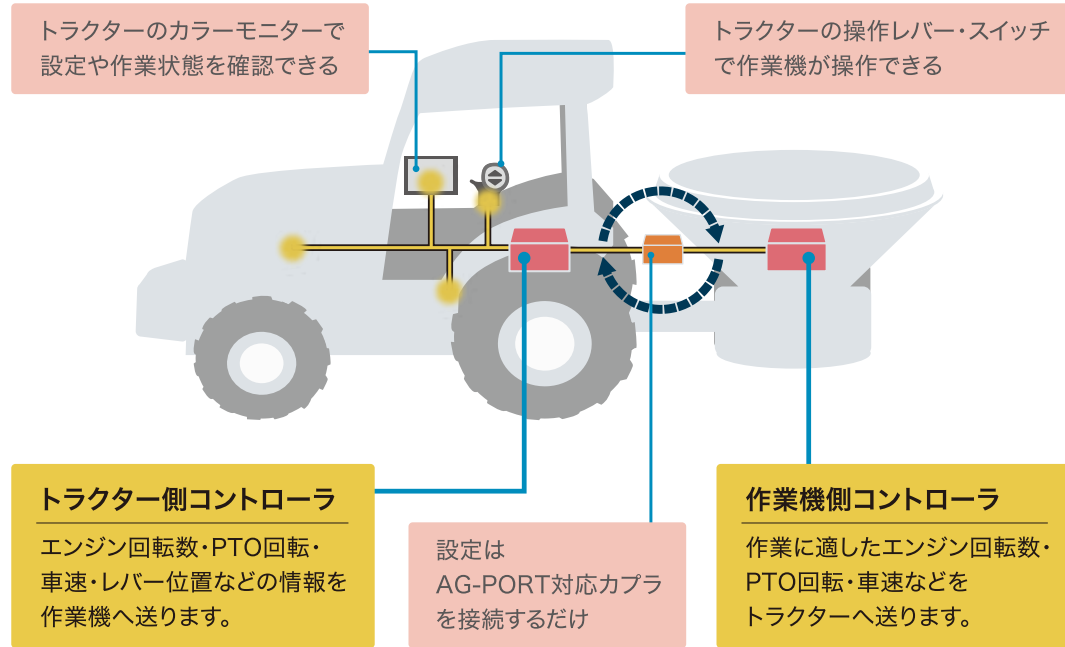

■ 整地・運搬作業

ローダの位置を記憶させることができるオートスタンバイ機能付き。設定位置までローダが自動で動いて停止するので、レバー操作の負担を軽減できます。



■ 肥料散布作業

- ・作業速度に応じて、散布量をコントロールできるから、均一散布ができます。
- ・トラクターの操作レバーでシャッター開閉や散布量の増減操作ができます。



早朝や夜間の作業も快適に

A ヘッドライト

プロジェクターランプ採用で、広範囲に照らします。

B 高精度LEDワークランプ

虫が寄りにくいLEDランプを4灯配備し、早朝や夜間の作業も快適に行えます。

C デイレイ機能付きワークランプスイッチ

高輝度の作業灯で、キーを切った後も一定時間点灯し続ける残照機能を備えています。

D アンバーライト

夜間作業でも操作部を優しく照らします。



メンテナンスしやすいフルオープンボンネット



新型コア採用ラジエータ

様々な条件下でもオーバーヒートを防ぎます。



ヒューズボックス

ヒューズの点検・交換が簡単にできます。



大型ウォーターセパレータ

エンジンへの水の浸入を防止します。



ツールボックス

工具などの収納に便利な、ツールボックスを標準装備しています。



キー付き燃料タンクキャップ

いたづらを防止します。

■ その他仕様

湿田や雨上がりを制する エコトラデルタ



ナロークローラ仕様
クローラ幅280mmのナロークローラ仕様は、畑作管理作業に最適です。



① 低接地圧

土を踏み固めないで作物の育成によく、雨上がりのぬかるんだほ場でもすぐに作業ができます。



② 強いけん引力

ほ場にぴったり追従するのでグリップが強く、湿田作業や重作業機のけん引も余裕でこなせます。



③ 高い作業精度

接地面積が多く、凹凸による機体の上下動が少なく、様々な作業が安定した姿勢で行えます。

前後進16段変速 マニュアルシフト



マニュアルシフト仕様
使いやすいようにシートの右側にスイッチ・レバー類を集中して配置しました。



キャビン (YT472A)



安全フレーム (YT472A)

■ その他装備



オートキャンセルウィンカ
ハンドルを戻すとウィンカが自動的にキャンセルされます。



センターホーン
乗用車と同じ感覚で操作できます。



ワイパースイッチ
フロントワイパーは間欠作動できます。(キャビン仕様)



片ブレーキあしん機構
移動走行時の左右ブレーキペダル連結忘れを防止します。



アクセサリソケット
外部電源の取り出しに利用できます。(シガーソケットとしては使用できません)



個別キー
1台ごとに異なるキーを使用しています。



エアコン外気フィルタ
外気フィルタをキャビンルーフ左側面に設置しました。(キャビン仕様)



低速車マーク
夕暮れや夜間の追突事故を回避するために低速車マークを標準装備しています。



大型サブステップ (YT465Aデルタ、YT472A)
大型フェンダーと連結しており、泥飛び防止にも効果があります。



AG-PORTカブラ
AG-PORT対応作業機に接続できます。また、エコトラリンク対応作業機と接続することで、トラクターとの統合制御が可能です。



レーザーカブラ
レーザー装置取付け時の送受信用。



外部電源40A+20A
シート右後ろに2つのコネクタを装備。大容量化する作業機の電源取り出しに対応します。

■ タイヤサイズ一覧

販売形式名	YT460A/465A						YT472A						YT465A/472A						
	並ラグ		ハイラグ		ラジアル		並ラグ		ハイラグ		ラジアル		扁平ラジアル	デルタ					
仕様	N1	N2	H1	H2	R1	R2	N1	N2	H1	H2	H3	R1	R2	R3	W1	N	H	W	W1
前輪	8.3-20				280/70R20		8.3-24Z	9.5-24ZZ	8.3-24Z	9.5-22Z	9.5-24Z	9.5R24ZZ	250/85R24Z		360/70R20Z	9.5-24ZZ			
後輪	12.4-32Z	14.9-28Z	12.4-32ZH	14.9-28ZH	320/85R32Z	380/85R28Z	12.4-36Z	12.4-38ZZ	12.4-36ZH	16.9-30ZH	12.4R38ZZ	340/85R36Z	420/85R30Z	480/70R30Z	280	450			

■ タイヤバリエーション



ラジアルタイヤ

ラジアルタイヤはけん引力の増大、土壌への踏圧の緩和、燃費向上、乗り心地の向上、耐久性に優れています。



ハイラグタイヤ

一般的な水田に適したタイヤです。高いラグがしっかりと地面をとらえるので、水田などで駆動力を発揮します。



並ラグタイヤ

一般的な畑作に適したタイヤです。ラグの高さが一定で接地面も滑らかなため、繰り返しの荒れを抑えます。

※実際の販売モデルとは形状が異なる場合があります。

■ オプション



Bluetooth対応ラジオ
Bluetooth、AM/FMラジオ、USB、AUX搭載。

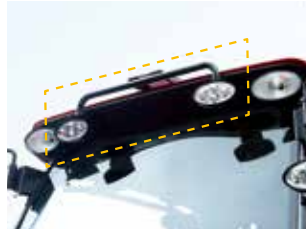

LEDフロントワークランプ (ルーフ)
夜間作業時など前方の視認性を高めます。



LEDリアワークランプ (ルーフ)
夜間作業時など横・後方の視認性を高めます。



LEDリアワークランプ (フェンダー)
夜間作業時など後方の視認性を高めます。



ウエイトブラケットKIT (交換用)
フロントウエイト20・30kg装着用です。(ホイール仕様標準)



ベースウエイトKIT80kg (交換用)
フロントウエイト45・50kg装着用です。(デルタ仕様標準)



ウエイトブラケットKIT
ベースウエイト80kgの上に装着するブラケット。20・30kgウエイト装着用です。



フロントウエイト30kg
ウエイトブラケットKIT用ウエイトです。



新フロントウエイト50kg
ウエイト形状が前上がりになっており、あぜ際までの作業が可能になります。



センターモニターステー
ダッシュボード上へモニターが装着できます。



インブルモニターステー
作業機の操作BOX等を取付できます。



カメラKITリヤ
作業状態をモニターで確認できます。



キャビンフロアマット
キャビン足まわりをきれいに保ちます。



キャノピー
日差しや雨を防ぎます。(マニュアルシフト安全フレーム用)



フロントフェンダー
移動走行時の泥はねを防ぎます。



DINカブラKIT
DIN規格の外部電源取出しに対応します。



サブコン3~4連目KIT
油圧取出し3~4連目を追加できるKITです。



1/2クイックカブラ (ワンタッチ式)
油圧取出しがクイックカブラ (ワンタッチ) で付替え可能です。(1/2カブラ)



3/8クイックカブラ
油圧取出しがクイックカブラで付替え可能です。(3/8カブラ)

■ オプション一覧

販売形式名	YT460A/465A	YT472A	YT465A/472A	YT460A/465A	YT472A
変速方式	HMT	HMT	HMT	マニュアルシフト	マニュアルシフト
仕様	ホイール(キャビン)	ホイール(キャビン)	デルタ(キャビン)	ホイール(キャビン)	ホイール(キャビン) ホイール(安全フレーム)
主な作業機取付部	■ブラケットウエイト標準装備 フロントウエイト20kg(ITS100-01001) フロントウエイト30kg(ITS100-02001) ※10個まで装着可能 フロントベースウエイト KIT 80(7TS100-16000) 新フロントウエイト50kg(ITS100-20000) 新フロントウエイト45kg(ITS100-22000) フロントウエイト45kg(ITS100-17000) フロントウエイト50kg(ITS100-18000) ※10個まで装着可能		■ベースウエイト80kg標準装備 新フロントウエイト50kg(ITS100-20000) 新フロントウエイト45kg(ITS100-22000) フロントウエイト45kg(ITS100-17000) フロントウエイト50kg(ITS100-18000) ※10個まで装着可能 ・ブラケットKITウエイト(追加)(1A8060-10010) ・ブラケットKITウエイト(交換)(1A8042-10010) フロントウエイト20kg(ITS100-01001) フロントウエイト30kg(ITS100-02001) ※10個まで装着可能		■ブラケットウエイト標準装備 フロントウエイト20kg(ITS100-01001) フロントウエイト30kg(ITS100-02001) ※10個まで装着可能 フロントベースウエイト KIT 80(7TS100-16000) 新フロントウエイト50kg(ITS100-20000) 新フロントウエイト45kg(ITS100-22000) フロントウエイト45kg(ITS100-17000) フロントウエイト50kg(ITS100-18000) ※10個まで装着可能
	三点リンク	3Pリンク JIS2(1)形 日農工標準オートヒッチ Lカブラ			
油圧取出	サブコン	サイズG1/2			
	フロントローダ	サイズG1/2			
PTO	標準	540/754/958 逆転672	561/784/997 逆転699	540/754/958	561/784/997
	サブコン	2連標準装備 サブコン(3連目KIT:1A8042-46030) サブコン(4連目KIT:1A8042-46040) サブコン(3-4連目KIT:1A8042-46070)		1連標準装備 サブコン(2連目KIT:1A8042-46020) サブコン(3連目KIT:1A8042-46030) サブコン(4連目KIT:1A8042-46040) サブコン(3-4連目KIT:1A8042-46070)	
フロントローダ	ワイヤ仕様:FL4070PC CAN通信エコトラリンク:FL4070MC			ワイヤ仕様:FL4070PC メカ仕様:FL4070PCR	
	3P関係	トップリンク 標準装備 ロアリンク(ボール式) リンクKIT(ロア)(1A8046-73070) ロアリンク(フック式) リンクKIT(ロア)(1A8046-73070) ドラフト ドラフトKIT(1A8042-47010)			
けん引関係	ドロワー	ドロワーKIT(1A8042-75012)	ドロワー標準装備	ドロワーKIT(1A8042-75012)	
	リンケージドロワー	JL11581(旧コード:7T6920-11110) ※JD向け共用			
レーザー接続カブラ	標準装備				
CAN通信カブラ	標準装備(日農工:AGポート(新コネクタ))				
キー付き燃料タンクキャップ	標準装備				
DINカブラ	カブラKIT(DIN)(1A8060-58940)				
GPS取付ステー	ステーKIT(GPS)(1A8060-58011)				
センターモニターステー	ステーKIT(センターモニター)(1A8060-84010)				
LEDフロントワークランプ(ルーフ)	ランプKIT(ワーク RF)(1A8060-53960)				
LEDリアワークランプ(ルーフ)	ランプKIT(ワーク RR)(1A8060-53970)				
LEDワークランプ(Fコンビ)	ランプKIT(ワーク F コンビ)(1A8046-53950)				
LEDリアワークランプ(フェンダ)	-	ランプKIT(ワーク フェンダ)(1A8060-53980)		-	ランプKIT(ワーク フェンダ)(1A8060-53980)
LEDリアワークランプ(フレーム)	-				
作業機モニターステー	ステーKIT(インブルモニター)(1A8060-84840)				
カラーモニター	標準装備		ディスプレイKIT(カラー)(YTDISP,4AQ)		
フロントモニタカメラ	カメラKIT(フロント)(1A8060-56921)				
バックモニタカメラ	カメラKIT(リヤ)(1A8060-56951)				
モニターカメラ※1	カメラKIT(アナログ)(1A8068-56950)(適用:G仕様)			-	
延長ケーブル※2	ケーブルキット(カメラ延長)(1A8068-56960)			-	
ラジオ(ヤンマー標準)	ラジオKIT(1A8046-86900)				
ラジオ(市販オーディオ)	トリックKIT(オーディオ)(1A8046-86930)市販オーディオを取付ける際に必要				
電源 旧コネクタ変換	ハーネスKIT(ヘンカン デンゲン)(1A8471-99600)				
日農工 旧AGポート変換	ハーネスKIT(ヘンカン CAN)(1A8471-99610)				
フロアマット	キャビンフロアマットYT4/5(ITS901-06000)				
フロントフェンダー	フロントフェンダKIT(1A8042-19102)				
リヤフェンダ	-	フェンダKIT(リヤ)(1A8046-62100)	-	-	フェンダKIT(リヤ)(1A8046-62100)
キャノピー	-				
ビーコン	ランプKIT(ワーニング)(1A8060-53990)				
補正端未取付ハーネス	ハーネスKIT(ヘンカン)(1A8065-99530)		-		
	ハーネスKIT(CFX-BOX)(1A8068-99150)		-		
	ハーネスKIT(デンゲンSB)(1A8065-99540)		-		
	ハーネスKIT(デジタルムセン)(1A8065-99840)		-		
RTKアップグレードKIT	RTK-UPG				

※オプションを取り付ける際、別途取付工賃が発生する場合があります。※1 前・後共用。ただし、複数取付は不可。※2 カメラKIT(アナログ)専用の5m延長ケーブル。カメラKIT(アナログ)には8mのケーブルが標準装備。

※実際の販売モデルとは形状が異なる場合があります。

■主要諸元

名称		ヤンマー乗用型トラクター									
販売型式名		YT460A		YT465A		YT472A			YT465A	YT472A	
区分		UQH2	YU(G)QH2	UQH2	YU(G)QH2	UH2	UQH2	YU(G)QH2	DYU(G)QW		
仕様		マニュアルシフト ホイール	無段変速ホイール	マニュアルシフト ホイール	無段変速ホイール	マニュアルシフト ホイール	マニュアルシフト ホイール	無段変速 ホイール	無段変速デルタ		
居住方式		キャビン				安全フレーム	キャビン			キャビン	
駆動方式		4輪駆動						ハーフクローラ			
機体寸法	全長 (mm)	3960				3960			3975		
	全幅 (mm)	1850				1800	1850			1895	
	全高 (mm)	2575<2635>				2605	2615<2675>			2640	
	最低地上高 (mm)	390				430			455		
機体質量(重量)	(kg)	2645	2660 <2675>	2645	2660 <2675>	2450	2750	2800 (2815)	3375		
エンジン	型式名	4TNV98C-NRN1Q		4TNV98C-NRN2Q		4TNV98C-MRN1	4TNV98C-MRN1Q			4TNV98C-NRN2Q	4TNV98C-MRN1Q
	種類	水冷4サイクル4気筒直噴ディーゼル(コモンレール)									
	総排気量 (L(cc))	3.318 (3318)									
	出力/回転速度 (kW(PS)/rpm)	44.1 (60)/2500		47.8 (65)/2500		53.0 (72)/2600			47.8 (65)/2500	53.0 (72)/2600	
	使用燃料	ディーゼル軽油									
	燃料タンク容量 (L)	75					110			110	
タイヤ	前輪	8.3-20				9.5-22Z			360/70R20Z		
	後輪/クローラ幅	14.9-28Z				12.4-36ZH			450		
軸距	(mm)	2150									
輪距	前輪 (mm)	1320				1220~1740 (標準:1440) 8段			1460		
	後輪 (mm)	1220~1720 (標準:1320) 6段				1220~1820 (標準:1420) 7段			1440		
クラッチ方式		湿式多板油圧式									
ブレーキ方式		湿式ディスク									
かじ取り方式		全油圧式パワーステアリング									
変速方式		シンクロメッシュ	HMT	シンクロメッシュ	HMT	シンクロメッシュ	HMT	HMT			
変速段数		F16xR16 (主:4 副:4)	無段 (副:3)	F16xR16 (主:4 副:4)	無段 (副:3)	F16xR16 (主:4 副:4)	無段 (副:3)	無段 (副:3)			
走行速度	前進 (km/h)	0.2~29.0	0.14~30.0	0.2~29.0	0.14~30.0	0.2~32.5	0.15~32.0	0.14~23.0	0.15~24.0		
	後進 (km/h)	0.2~28.3	0.14~26.0	0.2~28.3	0.14~26.0	0.2~31.7	0.15~26.0	0.14~20.0	0.15~20.0		
最小旋回半径	(m)	3.3						4.4			
PTO	回転速度	1速 (rpm)	540				561			540	561
		2速 (rpm)	754				784			754	784
		3速 (rpm)	958				997			958	997
		R速 (rpm)	672				-	699		672	699
軸径		JIS35 (6スプライン)									
けん引装置		スイングドロバ(オプション)					スイングドロバ	スイングドロバ			
昇降装置	制御方式	ポジション・ドラフト(オプション)・ミックスコントロール									
	装着方式	3点リンクJIS1・2兼用									
	油圧揚力(ロアリンク先端標準) (N(kgf))	24500 (2500)									
	油圧揚力(ロアリンク先端最大) (N(kgf))	27400 (2800)									
安全キャブ/フレーム	型式名	KQ705				SF702	KQ705			KQ705	
	種類	安全キャブ				安全フレーム	安全キャブ			安全キャブ	
型式名	T0163	T0164	T0165	T0166	T0217	T0168	T0169	T0167	T0170		
安全性検査合格番号	NARO 19/175	NARO 19/174	NARO 19/173	NARO 19/172	NARO 20/040	NARO 19/170	NARO 19/169	NARO 19/171	NARO 19/168		
運転免許		大型特殊(農耕用)									

※ヤンマー純正オイルを必ずご使用下さい。純正以外のオイル使用は故障の原因になります。※この主要諸元は改良などにより、予告なく変更することがあります。

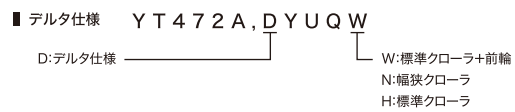
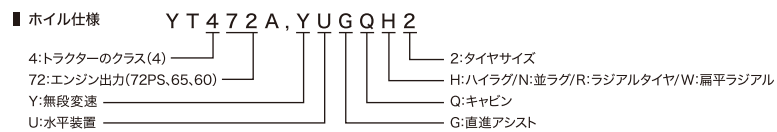

■主要装備

販売型式名	YT472A	YT460A/YT465A/YT472A		YT465A/YT472A
仕様	ホイール	ホイール	ホイール	デルタ
変速方式	シンクロメッシュ		HMT	
安全フレーム/キャビン	安全フレーム		キャビン	
エンジン	コモンレール	○	○	○
	DPF	○	○	○
	エンジン回転数上限設定	○	○	○
	エンジン回転自動切換(A/B自動切換)	-	-	○
	e-CONTROL	-	-	○
	無段変速	-	-	○
	直進アシスト	-	-	G仕様
	クリーブ速度	○	○	○
	最高車速設定	-	-	○
	アクセル連動ペダル変速	-	-	○
速度一定制御	-	-	○	
車速自動切換(A/B自動切換)	-	-	○	
フィンガータッチリバーサ	パワーリバーサ(機械式ノークラッチ)		クイックリバーサ(電気式ノークラッチ)	
旋回2駆	○	○	○	○
ブレーキ4駆	○	○	○	○
半クラッチ制御	-	-	○	○
ノークラッチブレーキストップ	-	-	○	○
湿式ディスクブレーキ	○	○	○	○
片ブレーキあんしん機構	○	○	○	○
前輪倍速	○	○	○	○
旋回オートブレーキ	○	○	○	○
全油圧式パワーステアリング	○	○	○	○
アームレスト一体型操作レバー	-	○	○	○
2駆/4駆+倍速切換スイッチ	○	○	○	○
エコトラデルタ(ハーフクローラ)	-	-	-	D仕様
フルクローラ	-	-	-	-
昇降・UFO	作業機昇降スイッチ(2カ所)	ハンドル右	ハンドル右+アームレスト	ハンドル右+主変速レバー
	チョイ上げ・チョイ下げスイッチ	-	-	○
	自動耕深制御(オートロータリ/負荷制御/ドラフト/レーザ制御)	○	○	○
	吊り下げ制御	○	○	○
	上げ高さ規制ダイヤル	○	○	○
	下げ速度ダイヤル	○	○	○
	旋回上昇・バック上昇	○	○	○
	自動水平制御(水平/傾斜地/保持)	○	○	○
	旋回補正	○	○	○
	油圧リフト外部操作スイッチ	○	○	○
UFOシリンダー外部操作スイッチ	○	○	○	
PTO	サブコン(ワンタッチカブラオプション)	-(最大4連)		1連標準(最大4連)
	独立・連動・昇降連動・切換※	○	○	○
	PTO入切スイッチ	○	○	○
PTO段数	正転3段		正転3段+逆転1段	
キャビン	オートエアコン(内外気切換式)	-	○	○
	ワークランプ(ルーフ部)LED(前2灯/後2灯)	-	ハロゲン(前:2 後:2)	LED(前:2 後:2)
	ワークランプ集中操作スイッチ(ディレイ機能付)	-	○	○
	ルームランプ(開閉連動)	-	○	○
	手元灯	-	○	○
	ルームミラー	-	○	○
	スモークサンバイザー	-	○	○
	一枚フロントガラス(ワイドビューフロントガラス)	-	○	○
	一枚ドアガラス(ワイドビュードアガラス)	-	○	○
	ウォッシャー付き間欠ワイパー(前)	-	○	○
ウォッシャー付きワイパー(後)	-	○	○	
その他	デラックスシート	○メカサス(スイベルなし)		
	チルトステアリング	○	○	○
	ステアリングセンターホーン	○	○	○
	オートキャンセルウィンカ	○	○	○
	ハザードランプ	○	○	○
	個別キー	○	○	○
	カラーモニター	オプション	オプション	※G仕様を除く
	7インチタッチパネルカラーモニター	-	-	G仕様
	パスワードエンジンスタート	オプション	オプション	○
	燃料満タンブザー	○	○	○
アクセサリソケット(12V120W/10A)	-	-	○	
USB電源	○	○	○	
外部電源(12V40A,12V20A)	○	○	○	
三芯電源	○	○	○	
トレーカブラ(CN8極)	○	○	○	
AG-PORT対応カブラ	○	○	○	
CAN通信カブラ	○	○	○	
SA-D用カブラ	○	○	○	
SMV(低速車マーク)	○	○	○	
スマートアシストリモート	-	-	○	
エコトラリンク	オプション	オプション	○	
リヤフェンダーワークランプ	オプション			
スイングドロバ	オプション	オプション	YT460A/465A:オプション YT472A:○	

※G仕様にはPTO運動はなし。

※実際の販売モデルとは形状が異なる場合があります。

安心を支える、充実のアフターサービス。

プレミアム点検パック 無料



プレミアム1

機械の維持に大切な初回(50時間)点検のメンテナンスをご提供!

使用1年目の約50時間を経過した後、当社推奨項目の点検を行ないます。プロの目で点検チェックした機械なら、トラブルも未然に防げ、安心・快適な作業が行なえます。

主な点検項目(当社推奨)

- エンジンオイル、フィルタ交換
- エアークリーナー清掃
- 各部グリスアップ
- ミッションオイル交換
- 冷却水量確認
- 主要部点検・診断等

※機種により点検項目が変わる場合があります。※初回(50時間)点検を受ける場合は「スマートアシストリモート利用契約」が必要です。

プレミアム2

さらに、保証期間を経過する前に、機械の診断チェックをご提供!

機械の保証期間(納品後1ヶ年)を経過する前に、当社指定のチェックシートで診断チェックを行ないます。未永く機械をお使いいただけるよう、ヤンマーが安心サポートいたします。

トラクター初回無料点検記録簿		お客様氏名	お客様電話番号	①メーカー控																																																																																			
● 型 式	● 機体No.	● 保証番号																																																																																					
<table border="1"> <tr> <th>点検項目</th> <th>点検内容</th> <th>点検結果</th> <th>交換</th> <th>修理</th> </tr> <tr> <td>エンジン部</td> <td>エンジンオイルの量、漏れ、エンジンオイルエレメントの点検、ラジエター冷却ファン、冷却水の量、確認</td> <td></td> <td></td> <td></td> </tr> <tr> <td>燃料系</td> <td>燃料の量、確認、燃料フィルターの点検、燃料ポンプの点検、燃料ラインの点検、燃料ラインの漏れ、確認</td> <td></td> <td></td> <td></td> </tr> <tr> <td>冷却系</td> <td>冷却水の量、確認、冷却水の補充、確認</td> <td></td> <td></td> <td></td> </tr> <tr> <td>電気系</td> <td>バッテリーの液量、確認、バッテリー端子の腐食、確認、メーター類の確認</td> <td></td> <td></td> <td></td> </tr> <tr> <td>駆動系</td> <td>ヘッドランプ、作業灯の点検、バックアップランプ、尾灯、車輪灯の点検、クワンター、ハーブの点検、クワンター、ハーブの点検</td> <td></td> <td></td> <td></td> </tr> <tr> <td>取組作業</td> <td>エンジンオイルの交換、フィルターの交換、冷却水の補充、確認、燃料フィルターの交換、燃料ラインの点検、燃料ラインの漏れ、確認</td> <td></td> <td></td> <td></td> </tr> </table>	点検項目	点検内容	点検結果	交換	修理	エンジン部	エンジンオイルの量、漏れ、エンジンオイルエレメントの点検、ラジエター冷却ファン、冷却水の量、確認				燃料系	燃料の量、確認、燃料フィルターの点検、燃料ポンプの点検、燃料ラインの点検、燃料ラインの漏れ、確認				冷却系	冷却水の量、確認、冷却水の補充、確認				電気系	バッテリーの液量、確認、バッテリー端子の腐食、確認、メーター類の確認				駆動系	ヘッドランプ、作業灯の点検、バックアップランプ、尾灯、車輪灯の点検、クワンター、ハーブの点検、クワンター、ハーブの点検				取組作業	エンジンオイルの交換、フィルターの交換、冷却水の補充、確認、燃料フィルターの交換、燃料ラインの点検、燃料ラインの漏れ、確認				<table border="1"> <tr> <th>点検項目</th> <th>点検内容</th> <th>点検結果</th> <th>交換</th> <th>修理</th> </tr> <tr> <td>アクセル部</td> <td>アクセルケーブルのオイル量、確認、アクセルケーブルの調整、確認、アクセルケーブルの点検、確認</td> <td></td> <td></td> <td></td> </tr> <tr> <td>ステアリング部</td> <td>ステアリング油の量、確認、ステアリング油の補充、確認、ステアリング油の漏れ、確認</td> <td></td> <td></td> <td></td> </tr> <tr> <td>ブレーキ部</td> <td>ブレーキ油の量、確認、ブレーキ油の補充、確認、ブレーキ油の漏れ、確認、ブレーキパッドの点検、確認</td> <td></td> <td></td> <td></td> </tr> <tr> <td>ミッション部</td> <td>ミッションオイルの量、確認、ミッションオイルの補充、確認</td> <td></td> <td></td> <td></td> </tr> </table>	点検項目	点検内容	点検結果	交換	修理	アクセル部	アクセルケーブルのオイル量、確認、アクセルケーブルの調整、確認、アクセルケーブルの点検、確認				ステアリング部	ステアリング油の量、確認、ステアリング油の補充、確認、ステアリング油の漏れ、確認				ブレーキ部	ブレーキ油の量、確認、ブレーキ油の補充、確認、ブレーキ油の漏れ、確認、ブレーキパッドの点検、確認				ミッション部	ミッションオイルの量、確認、ミッションオイルの補充、確認				<table border="1"> <tr> <th>点検項目</th> <th>点検内容</th> <th>点検結果</th> <th>交換</th> <th>修理</th> </tr> <tr> <td>キャブ・エアコン部</td> <td>エアコンの動作、確認、エアコンのフィルター、確認、エアコンの動作、確認</td> <td></td> <td></td> <td></td> </tr> <tr> <td>作業機取付部</td> <td>作業機取付部の点検、確認、作業機取付部の調整、確認</td> <td></td> <td></td> <td></td> </tr> <tr> <td>自動制御部</td> <td>自動制御部の点検、確認、自動制御部の調整、確認</td> <td></td> <td></td> <td></td> </tr> <tr> <td>ロータリ部</td> <td>ロータリ部の点検、確認、ロータリ部の調整、確認</td> <td></td> <td></td> <td></td> </tr> </table>	点検項目	点検内容	点検結果	交換	修理	キャブ・エアコン部	エアコンの動作、確認、エアコンのフィルター、確認、エアコンの動作、確認				作業機取付部	作業機取付部の点検、確認、作業機取付部の調整、確認				自動制御部	自動制御部の点検、確認、自動制御部の調整、確認				ロータリ部	ロータリ部の点検、確認、ロータリ部の調整、確認			
点検項目	点検内容	点検結果	交換	修理																																																																																			
エンジン部	エンジンオイルの量、漏れ、エンジンオイルエレメントの点検、ラジエター冷却ファン、冷却水の量、確認																																																																																						
燃料系	燃料の量、確認、燃料フィルターの点検、燃料ポンプの点検、燃料ラインの点検、燃料ラインの漏れ、確認																																																																																						
冷却系	冷却水の量、確認、冷却水の補充、確認																																																																																						
電気系	バッテリーの液量、確認、バッテリー端子の腐食、確認、メーター類の確認																																																																																						
駆動系	ヘッドランプ、作業灯の点検、バックアップランプ、尾灯、車輪灯の点検、クワンター、ハーブの点検、クワンター、ハーブの点検																																																																																						
取組作業	エンジンオイルの交換、フィルターの交換、冷却水の補充、確認、燃料フィルターの交換、燃料ラインの点検、燃料ラインの漏れ、確認																																																																																						
点検項目	点検内容	点検結果	交換	修理																																																																																			
アクセル部	アクセルケーブルのオイル量、確認、アクセルケーブルの調整、確認、アクセルケーブルの点検、確認																																																																																						
ステアリング部	ステアリング油の量、確認、ステアリング油の補充、確認、ステアリング油の漏れ、確認																																																																																						
ブレーキ部	ブレーキ油の量、確認、ブレーキ油の補充、確認、ブレーキ油の漏れ、確認、ブレーキパッドの点検、確認																																																																																						
ミッション部	ミッションオイルの量、確認、ミッションオイルの補充、確認																																																																																						
点検項目	点検内容	点検結果	交換	修理																																																																																			
キャブ・エアコン部	エアコンの動作、確認、エアコンのフィルター、確認、エアコンの動作、確認																																																																																						
作業機取付部	作業機取付部の点検、確認、作業機取付部の調整、確認																																																																																						
自動制御部	自動制御部の点検、確認、自動制御部の調整、確認																																																																																						
ロータリ部	ロータリ部の点検、確認、ロータリ部の調整、確認																																																																																						
この点検項目に基づく点検・診断の技術料のみ無料です。点検の結果、追加作業が必要と診断され、作業を実施した時の技術料及び、交換部品、油類類は有料となります。この点検以外の作業を希望される場合は有料となります。																																																																																							
※お客様もしくは当社の都合により、診断チェックの実施する時期が変更する場合があります。※診断チェックに伴い、発生する交換部品・技術料は別途料金が発生いたします。																																																																																							
お客様への連絡事項																																																																																							
納入年月日(西暦)	年月日	点検実施年月日(西暦)	年月日	点検実施事務所名																																																																																			
使用時間	hr	使用時間	hr																																																																																				
お客さま署名	店名コード	お客さま署名	店名コード																																																																																				
又は捺印	担当者名	又は捺印	担当者名																																																																																				

納品

プレミアム1

使用後
約50時間

プレミアム2

納品後
1ヶ月前

納品 1ヶ年

ICTの力で、万全サポート。

スマートアシストリモート SMARTASSIST



スマートアシストは、ヤンマーの提供するICTを活用したサービスです。

GPSアンテナおよび通信端末を搭載した農業機械から発信される稼働状況やコンディションの情報をもとに、機械トラブルの早期発見や営農支援システムによる農業経営をサポートします。

■ ICTによる営農支援

スマートアシスト搭載機なら、稼働時間や収穫量、燃料消費量、稼働軌跡を自動で記録。効率的な営農活動をサポートします。



■ 24時間365日ヤンマーが機械を見守ります。

お客様の大切な機械をリモートサポートセンターで、24時間365日体制で見守ります。機械の異常発生時は、機械が自動でヤンマーに連絡。異常箇所の診断や部品の手配などをスムーズに行い、ダウンタイムを軽減します。

ICTの力で農業のあらゆる「困った」を解決!

<p>エラー情報通知サービス 機械をモニタリングしてエラーを通知</p>	<p>盗難抑止見守りサービス 機械の稼働を24時間見守る</p>	<p>稼働診断保守サービス 大きなトラブルを未然に防ぐ</p>	<p>稼働情報管理ツール 機械の稼働情報が見える</p>
<p>ほ場情報管理ツール ほ場ごとの情報がわかる</p>	<p>作業記録管理ツール 機械の作業軌跡をもとに簡単登録</p>	<p>施肥設計システム 施肥マップの作成ができる</p>	

スマートアシスト対応機なら、すぐにご利用いただけます。

スタンダードコース利用料金	トラクター 最大10年間 コンバイン、田植機 最大7年間	無料 ※無料期間終了後 22,000円/年(税込)
----------------------	-----------------------------------------------	----------------------------------



最新の情報はここから スマートアシストの詳しい情報が表示されます。(スマートアシストホームページ)

<https://www.yanmar.com/jp/agri/support/smartassist/>

2021年4月以降に改定された利用約款を用いたスマートアシストリモートに関わる契約は、2020年3月に策定された農林水産省「農業分野におけるAI・データに関する契約ガイドライン」に準拠しています。
(「農業分野におけるAI・データに関する契約ガイドライン」の詳細は、農林水産省ホームページをご参照ください。)

部品供給ネットワーク

ヤンマーでは、必要な部品を全国5ヶ所の流通センターに常時在庫しています。お客様が必要なときに、必要なものを、販売網を通じてお届けします。

- 地域に密着し、お客様の手元へ迅速に部品をお届けします。
- より早く、正確にお届けするために、システムネットワークによる情報の一元化を図っています。

必要な対応を行うことで、トラクターに作業機を装着したまま道路走行ができるようになりました。

詳細はこちら

