

●外形寸法図(単位:mm)

Vi045-6A

Vi055-6A

キャノピー仕様

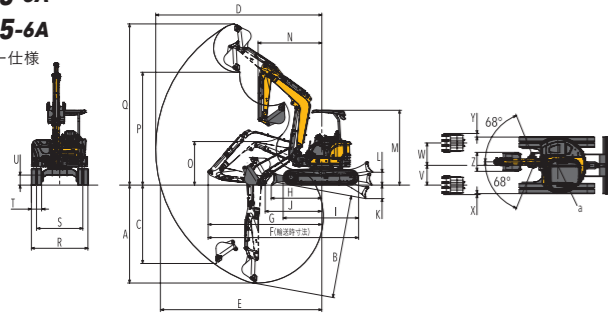

Vi045-6A

Vi055-6A

キャビン仕様

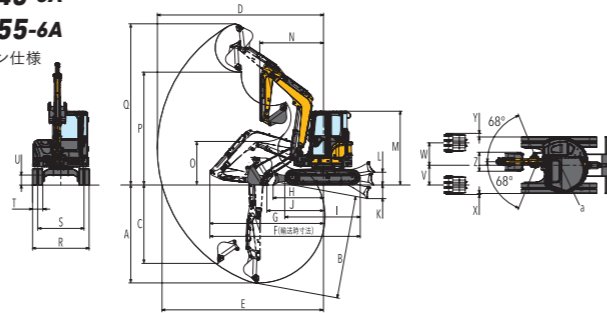

数値はキャノピー仕様。[]内はキャビン仕様です。

	A	B	C	D	E	F	G	H	I	J	K	L	M	N(スイング時)	O	P	Q	R	S	T	U	V	W	X	Y	Z	a	
Vi045-6A 標準仕様	3360	3540	2690	5700	5540	5230	3900	1720	2590	1800	465	445	2570[2540]	2190(1950)	1500	3870	5530	1940	1590	350	345	680	770	35	125	650	970	
Vi045-6A クイックヒッチ仕様	3550	3740	2380	5890	5740	5320	3990	1890		1960	540	500		2380(2120)	1340	3680	5700											
Vi055-6A 標準仕様	3710	3920	2930	6100	5950	5510	4180	1720	2590	1830	465	445	2570[2540]	2180(1940)	1570	4240	5900	1990	1590	400	345	680	770	35	125	700	995	
Vi055-6A クイックヒッチ仕様	3900	4120	2560	6290	6140	5580	4250	1890		2000	540	500		2370(2110)	1410	4050	6060											

●主要諸元

商品名称 仕様	Vi045-6A				Vi055-6A									
	標準	クイックヒッチ	標準	クイックヒッチ	標準	クイックヒッチ	標準	クイックヒッチ						
質量	機械質量		ゴムクローラー (kg)		4490	4670	4590	4770	5140	5320	5240	5420		
	鉄クローラー (kg)				4620	4800	4720	4900	5170	5350	5270	5450		
	機体質量		ゴムクローラー (kg)		3220	3400	3220	3400	3830	4010	3830	4010		
	鉄クローラー (kg)				3350	3530	3350	3530	3860	4040	3860	4040		
エンジン	名称		立形水冷4気筒直噴ディーゼル(コモンレールシステム+DPF)											
	形式		4TNV88C-PBV				4TNV86CT-PBV							
	定格出力(NET)/回転数 (kW/min <sup>-1</sup> [PS/rpm])		27.5/2200 [37.4/2200]				33.5/2200 [45.5/2200]							
バケット	容量 (m <sup>3</sup> )		0.14				0.16							
	標準バケット幅(サイドカッター含む) (mm)		650				700							
作業範囲	最大掘削深さ (mm)		3360		3550		3710		3900					
	最大垂直掘削深さ (mm)		2690		2380		2930		2560					
	最大掘削高さ (mm)		5530		5700		5900		6060					
	最大ダンプ高さ (mm)		3870		3680		4240		4050					
	床面最大掘削半径 (mm)		5540		5740		5950		6140					
	フロント最小旋回半径<スイング時> (mm)		2190 <1950>		2380 <2120>		2180 <1940>		2370 <2110>					
	後端旋回半径 (mm)		970				995							
	ブームスイング角度(左/右) (度)						68/68							
性能	最大掘削力(バケット) (kN [kgf])		36.5[3730]		28.9[2950]		41.9[4280]		33.2[3390]					
	走行速度 ゴムクローラー (km/h)		4.6/2.4				4.2/2.2							
	(高/低) 鉄クローラー (km/h)		4.3/2.1				4.0/2.0							
	旋回速度 (min <sup>-1</sup> [rpm])		10.0 [10.5]											
	接地圧 ゴムクローラー (kPa [kgf/cm <sup>2</sup> ])		28.4 [0.290]	29.6 [0.301]	29.1 [0.296]	30.2 [0.308]	28.4 [0.290]	29.4 [0.300]	29.0 [0.295]	30.0 [0.305]				
	鉄クローラー (kPa [kgf/cm <sup>2</sup> ])		29.6 [0.302]	30.8 [0.314]	30.3 [0.309]	31.4 [0.320]	29.0 [0.295]	30.0 [0.305]	29.5 [0.301]	30.5 [0.311]				
油圧装置	油圧ポンプ流量 (L/min)		42.5x2(可変)・37.0x1(ギヤ)・10.8x1(ギヤ)											
	セット圧力(メインリリーフ) (MPa [kgf/cm <sup>2</sup> ])		24.5 [250]x2・21.6 [220]x1				24.5 [250]x2・24.5 [250]x1							
足まわり	クローラー幅 (mm)		350				400							
	最低地上高 (mm)						345							
ブレード	幅x高さ (mm)		1970x400				1970x400							
	揚程(上/下) (mm)		445/465		500/540		445/465		500/540					
燃料タンク	容量 (L)		66.0											
輸送寸法	全長 (mm)		5230		5320		5510		5580					
	全幅 (mm)		1970				1990							
	全高 (mm)		2570	2540	2570	2540	2570	2540	2570	2540				

●単位は国際単位系によるSI単位表示。[]内は従来との単位表示を併記したものです。●仕様は改良などにより、予告なく変更することがあります。商品の色は印刷の関係上、実物と異なる場合があります。掲載写真はカタログ用にポーズをつけて撮影したものです。運転席からはバケットを必ず接地してください。掲載写真にはオプションを装着している場合があります。実際の販売モデルとは形状が異なる場合があります。●機体質量3トン以上の建設機械の運転には「車両系建設機械運転技能講習修了証」の取得が必要です。●車両系建設機械に解体用作業機(ブレーカー、鉄骨切断機、コンクリート圧砕機、解体用つかみ機)等、アタッチメントを取り付ける場合は、労働安全衛生法及び関係法令の規制対象となります。●クレーンの運転には「小型移動式クレーン運転技能講習」「玉掛技能講習」の終了証が必要です。詳しくは最寄の営業所へお問い合わせください。

ヤンマー建機株式会社

- 北海道営業部 (〒004-0004)北海道札幌市厚別区厚別東4条4丁目8番1号 TEL (011) 807-3900
- 東北営業部 (〒983-0025)宮城県仙台市宮城野区福田町南1-1-10 TEL (022) 259-7201
- 関東営業部 (〒362-0025)埼玉県上尾市上尾下998-1 TEL (048) 778-4878
- 中部営業部 (〒497-0050)愛知県海部郡蟹江町学戸2丁目33番地 TEL (0567) 95-5355
- 西部営業部 (〒577-0066)大阪府東大阪市高井田本通1-7-30 TEL (06) 6783-1121
- 九州営業部 (〒812-0857)福岡県福岡市博多区西月隈1丁目5-8 TEL (092) 441-0928
- ヤンマー沖縄株式会社 (〒901-2223)沖縄県宜野湾市大山7-11-12 TEL (098) 898-3111

●販売促進部 (〒833-0056)福岡県筑後市大字熊野1717-1 TEL (0942) 70-8993  
**yanmar.com**

▲安全に関するご注意

- ご使用の際は、取扱説明書をよくお読みのうえ、正しくお使いください。
- 無理な運転は商品の寿命を縮め、故障・事故の原因となることがあります。
- 故障・事故を未然に防止するため、定期点検は必ずおこなってください。
- 保証書は、ご購入の取扱い店にて、必ずお受け取りください。

このカタログの仕様は、改良などにより、予告なく変更することがあります。

商品についてのご意見、ご質問は下記へ

お問い合わせ先: 02-26-26-2626



**YANMAR**

後方超小旋回ミニショベル

# Vi045-6A/Vi055-6A

標準バケット容量0.14m<sup>3</sup>/0.16m<sup>3</sup>



●主要装備一覧

●…標準 / ○…オプション / …設定無し

型式	Vi045-6A/Vi055-6A	
仕様	キャノピー	キャビン
安全性	TOPS/ヘッドガード適合2柱キャノピー ● -	
	ROPS/FOPS 適合4柱キャノピー ○ -	
	ROPS/FOPS 適合キャビン - ○	
	労働安全衛生規則対応フロントガード ○ ●	
	巻き取り式シートベルト ● ●	
	外部エンジン停止スイッチ ○ ●	
	走行アラーム ● ○	
	バックミラー(運転席後方右側) ● ●	
	緊急脱出用ハンマー - ●	
運転席	ヒーター ○ ●	
	エアコン - ○	
	ワイパー - ●	
	ウインドウウォッシャー ● ●	
	液晶モニター ● ●	
	ラジオ - ○	
	スピーカー - ●	
	ルームランプ(ドア開閉と連動) - ●	
	座席シート(前後スライド・リクライニング付) ● ●	
	アームレスト ○ ○	
	外部電源取り出し口(12V) ● ●	
	ユーティリティティールBOX・カップホルダー ● -	
	灰皿 - ●	
メカニズム	走行2速切替 ● ●	
キー類	電子キー ● ●	
	従来キー ○ ○	
	多種類キー ○ ○	
作業灯	ブームライト・フロントライト ●※1 -	
	ブームライト・キャビンライト - ●	
エンジン関連	ダイヤル式アクセル ● ●	
	オートデセル・エコモード ● ●	
	DPF 手動再生スイッチ ● ●	
作業装置	板バネ式シンダガード(ブーム・アーム・バケット) ● ●	
	4WAY マルチ ○ ○	
	PT.O.仕様(アームエンド配管)単動・複動切替可 ○ ○	
	2系統PT.O.仕様(アームエンド配管)複動のみ ○※2 ○※2	
	油圧式クイックヒッチ ○ ○	
	H&クレーン(吊り荷走行モード対応) ○ ○	
	ブーム高さ・アーム巻き込み制限 ○ ○	
	補強アーム ○※3 -	
その他	スマートアシストリモート ○ ●	
	工具箱/グリースガンホルダー ● ●	
	追加カウンターウエイト ○※4 ○※4	

※1 4柱キャノピー仕様はブームライトが標準装備、キャノピーライトはオプションです。  
 ※2 ドレン配管付き。クレーン仕様との併用はできません。  
 ※3 アーム下面の補強は、標準アームと比べ、厚板を使用しています。クイックヒッチとの併用はできません。  
 ※4 +195kg、後端半径+80mm





**BUILDING WITH YOU**

バランスを追求したベストな1台

**Vi045-6A/Vi055-6A**



# Detail of Vi045-6A/Vi055-6A

## Vi045-6A/Vi055-6Aの特徴

### 板バネ式シリンダーガード **YANMAR ORIGINAL**

大事なロッドに傷がつかないように

10P

### H&クレーン仕様

フックはワンタッチ格納タイプ  
もちろん吊り荷走行もできます (OPTION)

14P

### 油圧式クイックヒッチ **YANMAR ORIGINAL**

バケット交換には  
工具いらず、手間いらず (OPTION)

15P

### オートデセル・エコモード

無負荷時のエンジン自動減速機能&  
20%低燃費

9P

### 頑丈な足回り

履帯外れや磨耗がしにくく安心

10P

### ブーム高さ・アーム巻込み制限機能 **YANMAR ORIGINAL**

独自の方式で障害物やアタッチメントと作業機の接触を回避 (OPTION)

15P

### 2柱キャノピー仕様(TOPS/ヘッドガード基準)<sup>※1</sup>

万一の事故での被害を最小限に

13P

### スマートアシストリモート

機械の盗難を防ぐだけでなく  
稼働管理も可能

13P

### 最適なヒートバランス

あらゆる条件下でも  
ヒートバランスを最適化

10P

### ヤンマー-TNVエンジン **YANMAR ORIGINAL**

機械を熟知したヤンマー製DPF付きエンジン搭載

9P

### 後方超小旋回

旋回時も後ろを気にせず安心

6P

※1 TOPS(Tip-Over Protection Structure): 横転時乗員保護構造 / ヘッドガード: 労働安全衛生法ヘッドガード基準



# バランスの取れた機体設計で パワフルに、効率的に



車幅 **Vi045-6A 1940mm / Vi055-6A 1990mm**

後方を気にせず旋回。後方超小旋回  
後部が車幅から出ないため、壁際での作業も後ろ  
を気にせずに、安心・快適・スムーズにできます。

機械質量 **Vi045-6A 4490kg**

**Vi055-6A 5140kg**

※ キャンビー・ゴムクローラー仕様



## バランスの取れた機体設計

業界トップクラスの揚力で、安定した作業が可能です。

最大定格荷重 **Vi045-6A 1.10t** **Vi055-6A 1.30t**

## 燃料1Lあたりの作業量の比較

※ 自社測定方法に基づく

**(Vi045-6A)**

**Vi045-5B (100%)**

**Vi045-6A 標準モード 45%UP**

**Vi045-6A エコモード 65%UP**

**(Vi055-6A)**

**Vi055-5B (100%)**

**Vi055-6A 標準モード 30%UP**

**Vi055-6A エコモード 60%UP**

## 燃費改善でさらにパワフル

高効率な油圧設計により、従来機よりもスムーズかつ低燃費でありながら、仕事量も増えました。



# 低燃費でサポート 信頼のYANMAR ENGINE

## ヤンマーTNVエンジン

ヤンマーの機械を熟知した自社製のエンジンを搭載。  
高効率・低燃費に加え、より高い操作性を発揮します。

形式 **4TNV88C-PBV** 出力 **27.5kW** (Vi045-6A)

形式 **4TNV86CT-PBV** 出力 **33.5kW** (Vi055-6A)



### DPF※1付コモンレールエンジン

ヤンマー独自の3つの自動再生技術により、  
作業の手を止めることなく、高い環境性能を  
両立。

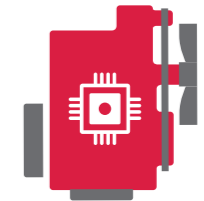

### アイソクロナス制御

作業負荷によってエンジン回転が下がらないよう  
コンピュータで制御。ストレスなく作業できます。



### エコモード機能

エンジンの最大回転数を85%にすることで燃費  
低減に貢献します。



### オートデセル機能※2

作業を4秒以上止めると自動的にローアイドル  
に変更し、燃費に貢献。操作レバーを動かすと  
元に戻ります。



特定特殊自動車  
排出ガス2014年  
(オフロード法)  
規制適合



国土交通省  
超低騒音型  
建設機械



国土交通省認定燃費基準達成  
建設機械認定制度  
100%達成

※1 DPF(Diesel Particulate Filter) : ディーゼル排気中の粒子状物質を除去するフィルター  
※2 H&Cクレーン仕様でクレーンモードの場合は作動しません。  
※エンジンはイメージ写真です。



## 堅牢性も、作業効率も高く

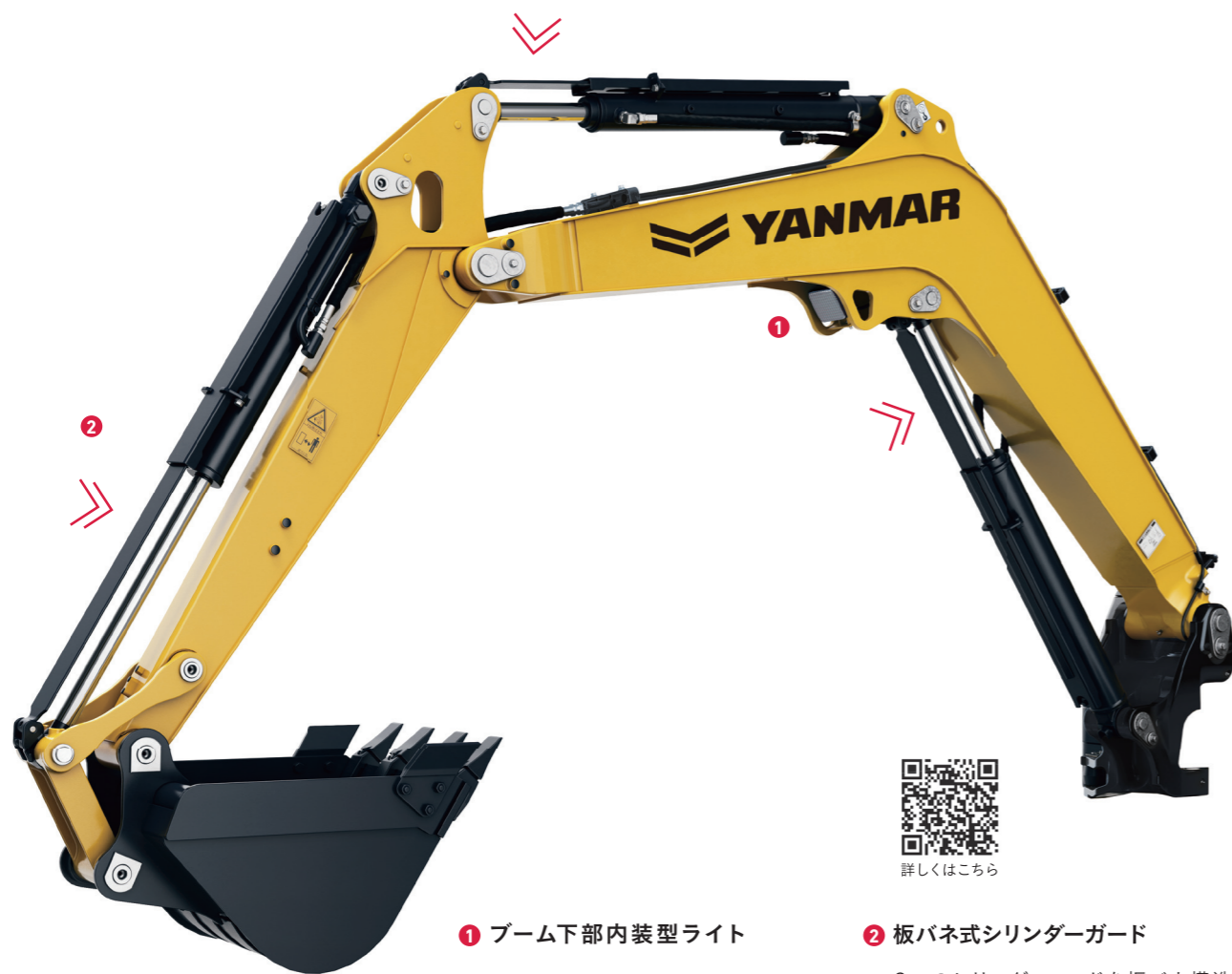

① ブーム下部内装型ライト

② 板バネ式シリンダーガード

3つのシリンダーロッドを板バネ構造で守るため、大切な機械のマシダウンを低減します。

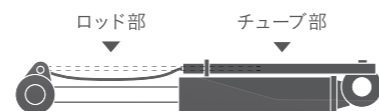

### 頑丈な足回り

独自の厳しい耐久基準をクリアし、履帯外れや磨耗を防ぎます。



### 最適なヒートバランス

目詰まりしにくい吐出式のラジエーターやオイルクーラーを搭載。最適なヒートバランスを保ちます。

## ワンプッシュ、ワンアクションで 簡単操作



① LEDバックライト大型液晶モニター

稼働状況や異常時など必要な情報を、ランプやブザーでお知らせします。



② ダイヤル式アクセル

作業に応じて手元で簡単にエンジン回転数の調整が可能です。



③ 電子キー

キーに埋め込まれた情報を機械側で認証し、エンジンを始動させます。

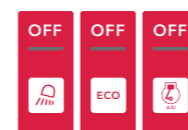

④ スイッチの右側集中配置

人間工学に基づいた集中配置により、煩わしさを低減します。



⑤ リクライニング+スライドシート

オペレーターの身体の大きさや姿勢に合わせて調整可能です。

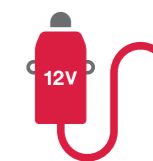

⑥ 外部電源取り出し口(12V)

携帯電話などの充電も可能です。





# メンテナンスは手軽に 安全性も充実



**1 整備作業も楽々アクセス**  
リア&右ボンネットワンタッチオープン  
工具無しでボンネットオープン。エンジン・ラジエーター・バッテリーへ簡単にアクセス可能です。



**2 補給や交換も簡単**  
右側上部ワンタッチオープン  
燃料タンク・作動油タンクへのアクセスが容易です。



**3 TOPS/ヘッドガード規格に準拠した2柱キャノピー※1**  
ISO規格適応の保護構造で、万一の事故の被害も最小限に。



**4 その他整備もアクセスが簡単**  
運転席まわりオープン  
シートマウント周辺のカバーが大きく開き、エンジン・電装の整備も容易に。



**5 すっきりとしたエアコン設計**  
後部に一体化したコンデンサで、周辺の視界性も良好。また、フィルターのお掃除も簡単です。



**6 外部エンジン停止スイッチ**  
緊急時に外からでもエンジンを停止できます。

**SMARTASSIST**  
Remote

お客様の手を止めないサービス  
**スマートアシストリモート**



詳しくはこちら

GPS、通信端末を搭載している建設機械の位置情報を、通信システムによって管理できます。遠隔監視で建設機械を見守り、インターネットを通じてメンテナンス時期やマシントラブルを素早く把握、常に適切なサービス・サポートをお客様へ提供できるシステムです。

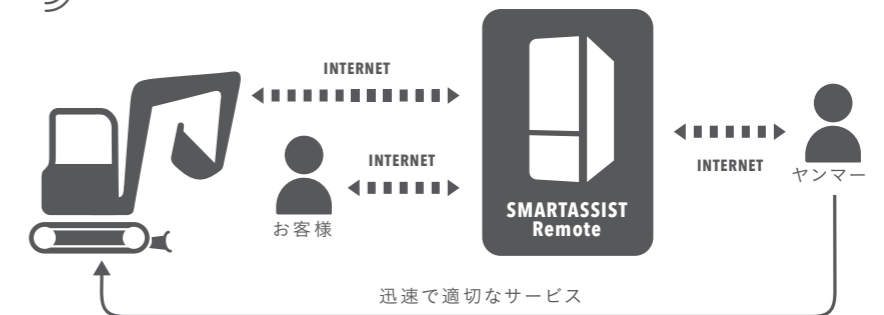

迅速で適切なサービス

※1 TOPS(Tip-Over Protection Structure) : 横転時乗員保護構造  
ヘッドガード:労働安全衛生法ヘッドガード基準



# 様々な用途に合わせて選べる、多彩なオプション



## H&クレーン仕様

ワンタッチフック格納タイプのクレーン兼用機です。JCA規格(日本クレーン協会)に準拠した安全装置を装備したパワフルなH&クレーンです。

- ブザーと液晶モニターのLEDランプによる過負荷警報装置 ●液晶モニターに荷重計表示
- 吊り荷走行モード搭載 ●クイックやP.T.O.、キャビンとの組合せ可能 ●ブーム急降下防止装置
- 3色外部表示灯 ●ワイヤーロープ外れ止め金具付きフック採用 ●ワンタッチフック格納機構装備

## ■トップクラスの吊り能力

最大定格荷重	<b>ViO45-6A</b>	<b>ViO55-6A</b>
標準/クイックヒッチ仕様	<b>1.10t</b>	<b>1.30t</b>

## ■作業範囲図(単位:mm)

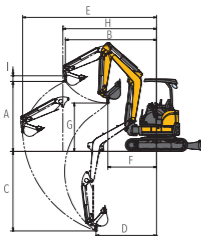

型式	ViO45-6A		ViO55-6A	
	標準	クイックヒッチ	標準	クイックヒッチ
仕様				
A : 最大地上揚程	3590	3680	3890	3970
B : 最大地上揚程時作業半径	3660	3750	3870	3970
C : 最大地下揚程	2970	3070	3320	3420
D : 最大地下揚程時作業半径	2140	2290	2320	2520
E : 最大作業半径	5040	5200	5430	5590
F : 最小作業半径	1900	2330	1880	2320
G : 最小作業半径時地上揚程	1790	1720	1860	1780
H : 走行吊り時最大作業半径	3530	3640	3800	3920
I : フック長さ	210		210	

## ■定格荷重表

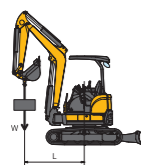

ViO45-6A 標準仕様(標準アーム0.14m<sup>2</sup> バケット付き)

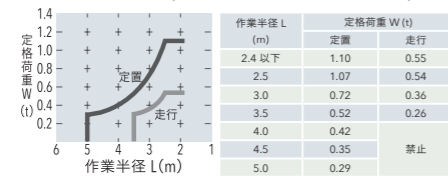

ViO55-6A 標準仕様(標準アーム0.16m<sup>2</sup> バケット付き)

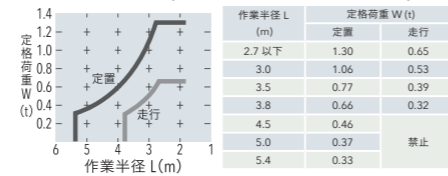

ViO45-6Aクイックヒッチ仕様(標準アーム0.14m<sup>2</sup> バケット付き)

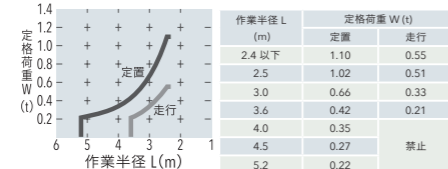

ViO55-6Aクイックヒッチ仕様(標準アーム0.16m<sup>2</sup> バケット付き)

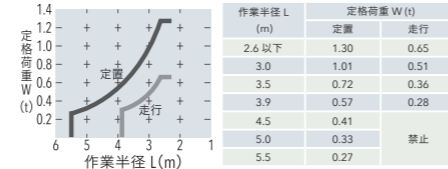

## ■仕様

型式	ViO45-6A (キャノピー)		ViO45-6A (キャビン)		ViO55-6A (キャノピー)		ViO55-6A (キャビン)				
	標準	クイックヒッチ	標準	クイックヒッチ	標準	クイックヒッチ	標準	クイックヒッチ			
質量	機械質量	ゴムクローラー	(kg)	4530	4650	4710	4830	5180	5300	5360	5480
(JIS表示)	鉄クローラー	(kg)	4660	4780	4840	4960	5210	5330	5390	5510	
作業範囲	バケット容量・標準	(m <sup>3</sup> )	0.14				0.16				
及び性能	接地圧(標準シュー)	(kPa[kgf/cm <sup>2</sup> ])	28.7 [0.292]	29.4 [0.300]	29.8 [0.304]	30.6 [0.312]	28.6 [0.292]	29.3 [0.299]	29.6 [0.302]	30.3 [0.309]	
	クレーンモード時走行速度 高/低	(km/h)	2.8/1.5 (ゴムクローラー)				2.7/1.4 (ゴムクローラー)				
	吊り上げ荷重※1	(t)	1.1				1.3				
	作業半径 最小/最大	(mm)	1900/5040	2330/5200	1900/5040	2330/5200	1880/5430	2320/5590	1880/5430	2320/5590	
	フック最大地上揚程	(mm)	3590	3680	3590	3680	3890	3970	3890	3970	

※1 補強アーム装着時は吊り上げ可能な重量が減少します。

YANMAR ORIGINAL



## 1 バケットの付け外しがカンタン。油圧式クイックヒッチ

1人で着脱できる、油圧式クイックヒッチ。他社機から買い替えてもバケットが有効に使えます。ピン径の違う他社バケットも、ヤンマーのバケットと同様に簡単に着脱ができます。  
※一部取り付かないバケット・アタッチメントもあります。

## 2 P.T.O.仕様足踏み操作のアームエンド配管です。(単動と複動の切り替えが出来ます)



詳しくはこちら

## ブーム高さ・アーム巻込み制限機能

YANMAR ORIGINAL

設定位置でブーム・アームが自動停止するため、高さを気にする現場やアタッチメント装着時でも安全・快適に作業できます。



詳しくはこちら

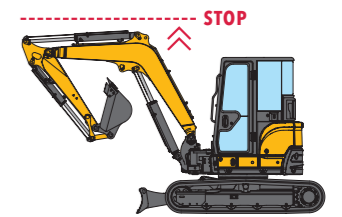
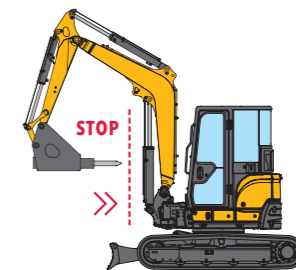

4柱キャノピー仕様 (ROPS※1/FOPS※2基準)



キャビン仕様 (ROPS※1/FOPS※2基準)



林業仕様 (ROPS※1/FOPS※2基準)



カラーバリエーション プレミアムレッド



詳しくはこちら



NETIS EISEN-UND-STAHL  
2柱※/4柱キャノピー/キャビン  
フロントガード  
労働安全衛生規則(解体用)対応  
※NETIS対応(登録No.KK170011-A)



4WAYマルチ  
普段慣れている操作パターンに変更できます。



追加カウンターウエイト  
さらに安定した操作が可能になります。  
※重量+195kg、後端半径+80mm

※1 ROPS(Roll-Over Protective Structures) : 転倒時にシートベルトを装着したオペレーターを保護する構造 ※2 FOPS(Falling Object Protective Structures) : 落下物保護構造