

●外形寸法図(単位:mm)

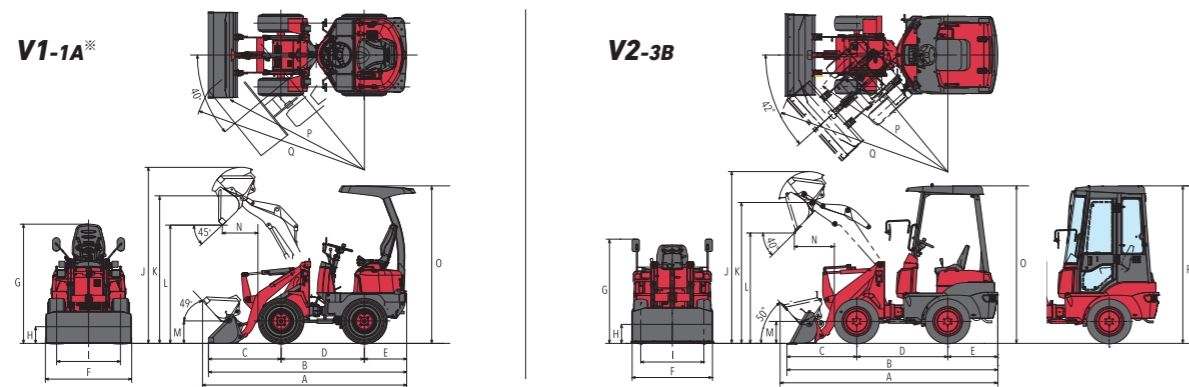

※キャノピー取付時は小型特殊自動車の保安基準を満たさないため公道走行はできません。

	A	B	C	D	E	F	G	H	I	J	K	L	M	N	O	P	Q	R
V1-1A	2920	2870	1060	1200	610	1245	1590	210	920	2540	2115	1715	255	535	2275	2140	2560	-
V2-3B	3680	3620	1215	1550	855	1400	1790	250	1080	2980	2380	1855	300	685	2520	2600	3000	2520

●主要諸元

商品名称 仕様	V1-1A			V2-3B	
	キャノピー なし	2柱 キャノピー	キャノピー キャビン なし	4柱 キャノピー	キャビン
質量	機械質量 (kg)	985	1012	1860	2100
	機体質量 (kg)	860	887	1470	1710
エンジン	名称	立形水冷3気筒ディーゼル			
	形式	3TNV70-MKAH		3TNV82A-QKAH	
	総排気量 (cc)	854		1330	
	定格出力(NET)/回転数 (kW/min ⁻¹ [PS/rpm])	12.3/2600 [16.8/2600]		16.9/2300 [23.0/2300]	
バケット	容量 (m ³)	0.16		0.3	
	幅 (mm)	1245		1400	
作業範囲	ダンピングクリアランス (mm)	1715		1855	
	ダンピングリーチ (mm)	535		695	
性能	常用荷重 (kN [kgf])	2.6 [270]		4.9 [500]	
	走行速度 (km/h)	0~6.1(1速)		0~15.0(ATモード)	
		0~10.0(2速)		0~8.0(1速固定モード)	
	オシレート方式	フレームオシレート			
	最小旋回半径(最外側部) (mm)	2560		3000	
	アーティキュレート角度 (度)	40.0		42.0	
足まわり	最低地上高 (mm)	210		250	
伝動装置	形式	HST		A-HST	
	駆動形式	4輪駆動			
	タイヤ	10.0/70-12-4PR		10.0/60-16.5-6PR	
操作装置	ステアリング形式	アーティキュレート式油圧パワーステアリング			
	ブレーキ形式	密閉乾式内括式		湿式多板ディスク	
燃料タンク	容量 (L)	15.7		25.0	
輸送時寸法	全長(バケット地上) (mm)	2870		3620	
	全幅 (バケット) (mm)	1245		1400	
	(車体) (mm)	1180		1400	
	全高 (mm)	1590 (シート背あて)	2275	1790 (バックミラー上端)	2520

●単位は国際単位系によるSI単位表示。[]内は従来の単位表示を併記したものです。●仕様は改良などにより、予告なく変更することがあります。商品の色は印刷の関係上、実物と異なる場合があります。掲載写真はカタログ用にポーズをつけて撮影したものです。運転席から離れる場合はバケットを必ず接地してください。掲載写真にはオプションを装着している場合があります。実際の販売モデルとは形状が異なる場合があります。●機体質量3トン未満の建設機械の運転には「車両系建設機械の運転業務に係る特別教育」の受講が必要です。尚、オプション装着等で機体質量が3トンを超える場合があります。その場合は「車両系建設機械運転技能講習修了証」の取得が必要です。●公道を走行する場合は、道路交通法による免許が必要です。(全高2.8m以下で幅1.7m以下、かつ長さ4.7m以下の車両は小型特殊免許または普通免許、それ以上の車両は大型特殊免許が必要です。●回転灯を取り付けて公道を走行する場合は、公安委員会への届出が必要です。

ヤンマー建機株式会社

●北海道営業部 (〒004-0004) 北海道札幌市厚別区厚別東4条4丁目8番1号 TEL (011) 807-3900
 ●東北営業部 (〒983-0025) 宮城県仙台市宮城野区福田町南1-1-10 TEL (022) 259-7201
 ●関東営業部 (〒362-0025) 埼玉県上尾市上尾下998-1 TEL (048) 778-4878
 ●中部営業部 (〒497-0050) 愛知県海部郡蟹江町学戸2丁目33番地 TEL (0567) 95-5355
 ●西部営業部 (〒577-0066) 大阪府東大阪市高井田本通1-7-30 TEL (06) 6783-1121
 ●九州営業部 (〒812-0857) 福岡県福岡市博多区西馬場1丁目5-8 TEL (092) 441-0928
 ●ヤンマー沖縄株式会社 (〒901-2223) 沖縄県宜野湾市大山7-11-12 TEL (098) 898-3111
 ●ヤンマー建機販売促進部 (〒833-0055) 福岡県筑後市大字熊野1717-1 TEL (0942) 70-8993
yanmar.com

▲安全に関するご注意

- ご使用の際は、取扱説明書をよくお読みのうえ、正しくお使いください。
- 無理な運転は商品の寿命を縮め、故障・事故の原因となることがあります。
- 故障・事故を未然に防止するため、定期点検は必ずおこなってください。
- 保証書は、ご購入の取扱い店で、必ずお受け取りください。

このカタログの仕様は、改良などにより、予告なく変更することがあります。

商品についてのご意見、ご質問は下記へ



YANMAR

ホイールローダー

V1-1A/V2-3B

標準バケット容量0.16m³/0.3m³





スリム&コンパクトなボディ 小さくてもグングン働く力持ち

V1-1A/V2-3B

BUILDING WITH YOU

Detail of V1-1A/V2-3B

V1-1A/V2-3Bの特徴

V1-1A

業界最小のコンパクト性

車幅1245mmのコンパクトな設計

8P

ノークラッチ前後進ペダル

1つのペダルで前後進の切り替えが可能

10P

小回り(アーティキュレート)

内輪差がなく狭い場所でも安全走行

9P

走行2速

速度モードの選択ができます

10P

防水性シート

耐久性に優れています

11P

フルオープンボンネット (エンジン)

点検・整備しやすいワイドな開口部

11P

セーフティロック付操作レバー

作業機の誤操作を防止し安心・安全

10P

V2-3B

フルオープンボンネット (エンジン)

点検・整備しやすいワイドな開口部

17P

ノークラッチ前後進切替レバー

前後進の切り替えはレバー一つで瞬時にOK

15P

リクライニング+スライドシート

体格や姿勢に合わせて調整可能

15P

トップレベルの駆動力

高出力エンジン搭載で
パワフルに走行

13P

铸铁製大型カウンターウエイト

カウンターウエイトで機械を保護

16P

バックランプ・バック警報ブザー

音と光で後方の安全を守ります

16P

オートレベラー機能

レバー1本でバケットを自動水平制御

13P

小回り(アーティキュレート)

内輪差がなく狭い場所でも安全走行

13P

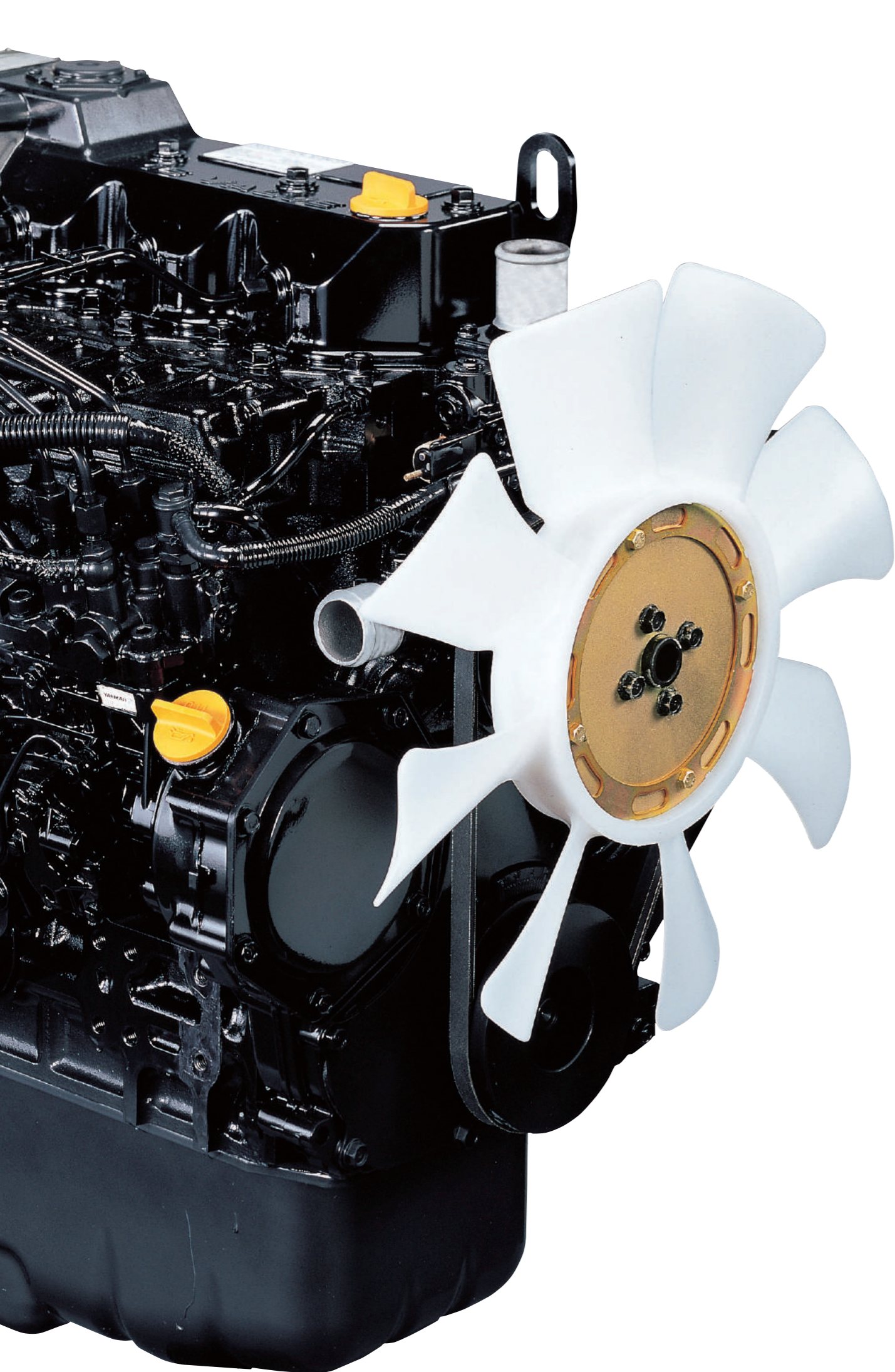

力強さでサポート 信頼の**YANMAR ENGINE**

ヤンマーTNVエンジン

ヤンマーの機械を熟知した自社製のエンジンを搭載。
高効率・低燃費に加え、より高い操作性を発揮します。

形式 **3TNV70-MKAH** 出力 **12.3kW** [V1-1A]

形式 **3TNV82A-QKAH** 出力 **16.9kW** [V2-3B]



クラス最高出力

パワフルなエンジンで、タフな作業も
思いのまま。



クリーン&サイレント

超低騒音設計で人と環境にやさしい
エンジンです。



国土交通省
第3次基準値排出ガス
対策型建設機械



国土交通省
超低騒音型
建設機械
(V1-1A)



国土交通省
低騒音型
建設機械
(V2-3B)

※ エンジンはイメージ写真です。

V1-1A

街の中でも、自然の中でもフィットする
業界最小のコンパクトボディ



車幅 **1245mm**

機械質量 **985kg**

最小旋回半径(最外側部) **2560mm**

車幅は軽トラ並みのスリム&コンパクト



2tトラックにダンプ可能

ダンピングクリアランス・ダンピングリーチともに余裕の設計により2tトラックにラクにダンプできます。

①ダンピングクリアランス ②ダンピングリーチ

1715mm **535mm**

※ダンプした状態での寸法です



2tトラックで輸送可能

コンパクトな車体設計で、2tダンプへの積載も可能です。狭い現場にも、スムーズに輸送できます。



小回り性能

内輪差がなく、狭い場所でも安全に走行できるアーティキュレート式を採用しました。

ワンプッシュ、ワンオープンで簡単操作

メンテナンスは手軽に



① フルオープンボンネット

後部が大きく開くことによって、日常の点検や整備も素早く簡単にできます。



② 防水性シート

防水性のシートを採用しているため、雨天時でも気にせず作業できます。また、前後の調整機能付き。

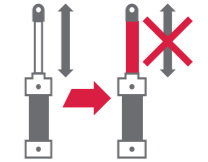

シリンダーストッパー

ブームを上げた状態で固定することができ、点検や整備を安全に行えます。



① 走行2速

通常の走行とスピード走行が選択できます。

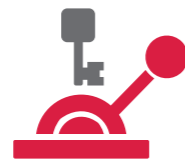

② 操作レバー/パーキングレバー

操作レバーは片手で簡単に操作でき、誤操作を防止するロック付き。



③ ノークラッチ前後進ペダル

1つのペダルで前後進の切り替えが可能。誤作動を防止するセーフティロック付き。



V2-3B

V1-1A
V2-3B



車幅 **1400mm**

機械質量 **1940kg**

※ 4柱キャノピー仕様

※ キャノピーはオプションです。
オペレーター保護構造はありません。

狭所もおまかせ
使いやすさと**力強さ**をギュッと凝縮

V1-1A
V2-3B



トップレベルの駆動力

コンパクトでありながら、16.9kWの高出力エンジン搭載で、力強く走ります。

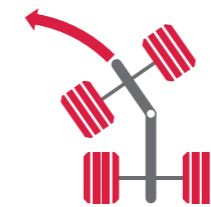

小回り性能

内輪差がなく、狭い場所でも安全に走行できるアーティキュレート式を採用しました。

最小旋回半径(最外側部) **3000mm**



オートレベラー機能

レバー1本でバケットを地面に対して自動水平制御。ダンプ状態からスムーズに土砂をすくう姿勢が取れます。

乗用車感覚で簡単に操作 効率よく快適に



① フルオートマチックモード

アクセルを踏むだけで滑らかに加速し、変速します。



② 1速固定モード

車速8km/h制限の1速固定モードとフルオートマチックモード切替できます。



③ パワーステアリング

片手でも軽々とハンドル操作ができ、長時間の運転も楽に行えます。



④ 操作レバー

作業機操作も片手で簡単。また、ロック付きで誤操作を防止します。

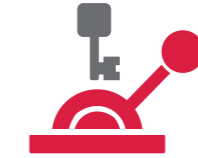

⑤ ノークラッチ前後進切替レバー

指先で前進・後進の切り替えが可能。セーフティロックにより誤作動を防止します。



⑥ インチングペダル

駆動力をペダルで断続できる装置です。踏み込むと動力を遮断、足を離すと動力がつながります。



⑦ 足踏み式パーキングペダル

踏むだけで簡単にパーキングモードに。解除はレバーで行えます。



⑧ リクライニング+スライドシート

人間工学に基づいた快適設計で、前後のスライドも可能。また、防水型シートで耐久性にも優れています。



⑨ ウォークスルー

ゆとりある設計でのびのびと運転でき、壁際の左右どちらからも乗り降りできます。

狭い場所でも安心の装備

メンテナンスは手軽に



① 鋳鉄製大型カウンターウエイト
機体後部を鋳鉄製の大型カウンターウエイトでガード。ウインカー部分もしっかり守ります。



② バックランプ・バック警報ブザー
バック走行時は、自動的に警報ブザーが鳴り周囲に注意をうながします。



③ ヘッドライトと車幅灯
夜間や暗所でも安心して走行できます。車幅灯はウインカー機能付き。



④ フルオープンボンネット (エンジン)

座席下ワンタッチで大きく開き、日常点検や整備も素早く簡単にできます。



⑤ 床板もラクラクオープン (駆動装置)

床板をはずせば駆動装置全体が見え、点検や整備をスムーズに行えます。

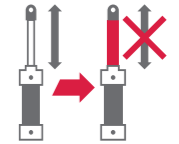

シリンダーストッパー

ブームを上げた状態で固定することができ、点検や整備を安全に行えます。

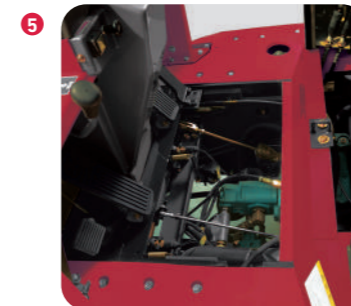

様々な用途に合わせて選べる、多彩なオプション

キャノピー仕様

※ V1-1Aは2柱キャノピーとなります。※ オペレーター保護構造はありません。



カラーバリエーション

ターメリックイエロー



キャビン仕様 (V2)



フルオープン式
リアウインドウ



ヒータースイッチ組み込みの
オーバーヘッドコンソール

外気をシャットアウトして寒さから体を守り、
除雪作業にも最適です。

畜産仕様 (V2)

各種アタッチメントに対応。
メッキバケットやメッキホイールで防錆対策も万全です。



メッキバケット



メッキホイール



クイックホルダー

手を汚すことなく、素早く簡単に
アタッチメントを脱着することができます。



P.T.O.仕様 (V2)

多種多様なアタッチメントの装備を
可能にしました。

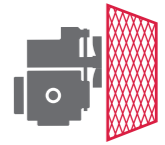

ラジエーター防塵ネット (V2)

藁や堆肥などの進入を防ぎ、
清掃の手間をはぶきます。



後部けん引フック (V2)

作業機のけん引や脱出、レスキューなど
幅広いシーンで使えます。

●バケット仕様一覧※

●…標準 / ○…オプション / -…設定無し

項目			V1-1A	V2-3B
バケット	0.16㎡	ピン式	●	-
	幅:1244mm	クイック式	-	-
	0.27㎡	ピン式	○	-
	幅:1380mm	クイック式	○	-
	0.3㎡	ピン式	-	●
	幅:1400mm	クイック式	-	-
	0.4㎡	ピン式	-	○
	幅:1450mm	クイック式	-	-
畜産用軽量	0.5㎡	ピン式	-	○
	幅:1450mm	クイック式	-	○
メッキバケット	幅:1450mm	クイック式	-	○

※ 装着するアタッチメントによっては、小型特殊自動車の対象から外れます。

●主要装備一覧

●…標準 / ○…オプション / -…設定無し

型式 仕様	V1-1A		V2-3B			
	キャビン キャノピー なし	キャノピー	キャビン キャノピー なし	キャノピー	キャビン	
安全性	バック警報ブザー バックミラー(運転席前方左右)	○ ●	○ ●	● ●	● ●	
運転席	2柱キャノピー 4柱キャノピー キャビン ヒーター	- ●※1 - -	●※1 - - -	- ● - -	- - ● ●	
メカニズム	ワイパー(フロント・リア) ルームランプ 座席シート(前後スライド付) 座席シート(前後スライド・リクライニング付) ウォークスルー	- - ● - ●	- - ● - ●	- - - ● ●	● ● - ● ●	
	走行2速切替 ノークラッチ前後進レバー ノークラッチ前後進ペダル 車速2モード機構(フルオートマチック・1速固定) インチャージペダル	● - ● - -	● - ● - -	- ● - ● ●	- - - ● ●	
	キー類	従来キー	●	●	●	●
	足まわり	標準タイヤ メッキホイールタイヤ	● -	● -	● ○	● ○
	作業灯	ヘッドライト 車幅灯・方向指示器	● ●	● ●	● ●	● ●
	エンジン関連	ラジエーター防塵ネット	-	-	○	○
作業装置	オートレベラー機能 油圧P.T.O.仕様 クイックホルダー	- - ○	- - ○	● ○ ○	● ○ ○	
その他	後部けん引フック	-	-	○	○	

※1 小型特殊自動車の対象から外れます。