



●外形寸法図(単位:mm)

ViO30-6c

ViO35-6c

キャノピー仕様

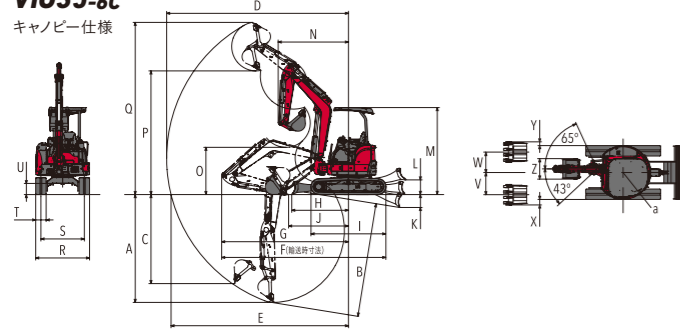

ViO30-6c

ViO35-6c

キャビン仕様

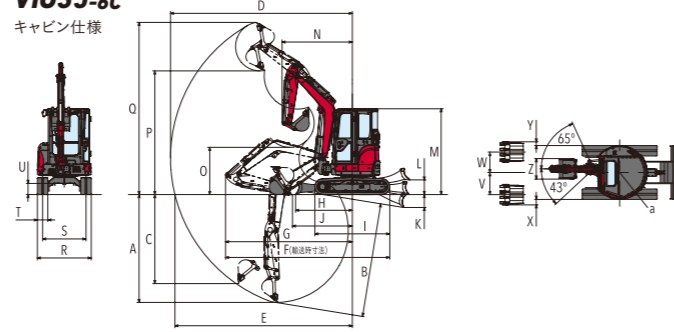

数値はキャノピー仕様。[]内はキャビン仕様です。

	A	B	C	D	E	F	G	H	I	J	K	L	M	N(スイング角)	O	P	Q	R	S	T	U	V	W	X	Y	Z	a	
ViO30-6c 標準仕様	2820	2950	2290	4870	4730	4470	3390				1640			2050 (1840)	1230	3160	4550											
ViO30-6c クイックヒッチ仕様	2970	3110	2160	5020	4890	4520	3440	1480	2160	1820	325	375	2500 [2460]	2200 (1980)	1110	3010	4710	1550	1250	300	320	640	590	135	85	540	775	
ViO35-6c 標準仕様	3100	3290	2560	5230	5110	4730	3650	1630	2160	1710	370	425	2510 [2470]	2020 (1810)	1360	3560	4960											
ViO35-6c クイックヒッチ仕様	3250	3440	2410	5390	5270	4770	3690			1880			2170 (1950)	1240	3410	5110												

●主要諸元

商品名称	ViO30-6C				ViO35-6C			
	標準		クイックヒッチ		標準		クイックヒッチ	
仕様	キャノピー	キャビン	キャノピー	キャビン	キャノピー	キャビン	キャノピー	キャビン
質量	2980	3150	3030	3200	3480	3650	3530	3700
機械質量	2980	3150	3030	3200	3480	3650	3530	3700
鉄クローラー	3080	3250	3130	3300	3580	3750	3630	3800
機体質量	2180	2350	2180	2350	2620	2790	2620	2790
鉄クローラー	2280	2450	2280	2450	2720	2890	2720	2890
エンジン	立形水冷3気筒ディーゼル							
形式	3TNV88-ESBV3							
定格出力(NET)/回転数	18.5/2200 [25.2/2200]							
バケット	容量 (m³) 0.10 0.11							
標準バケット幅(サイドカッター含む)	540 590							
作業範囲	最大掘削深さ (mm) 2820 2970 3100 3250							
最大垂直掘削深さ	(mm) 2290 2160 2560 2410							
最大掘削高さ	(mm) 4550 4710 4960 5110							
最大ダンプ高さ	(mm) 3160 3010 3560 3410							
床面最大掘削半径	(mm) 4730 4890 5110 5270							
フロント最小旋回半径<スイング時>	(mm) 2050 <1840> 2200 <1980> 2020 <1810> 2170 <1950>							
後端旋回半径	(mm) 775 795							
ブームスイング角度(左/右)	(度) 43/65							
性能	最大掘削力(バケット) (kN [kgf]) 29.9 [3050] 23.5 [2400] 32.1 [3270] 25.1 [2560]							
走行速度(高/低)	(km/h) 4.5/2.7							
旋回速度	(min⁻¹ [rpm]) 10.5 [10.5] 9.5 [9.5]							
接地圧	ゴムクローラー (kPa [kgf/cm²]) 28.3 [0.288] 29.8 [0.304] 28.7 [0.293] 30.2 [0.308] 32.9 [0.335] 34.3 [0.350] 33.3 [0.339] 34.8 [0.355]							
鉄クローラー	(kPa [kgf/cm²]) 29.2 [0.297] 30.7 [0.312] 29.6 [0.302] 31.1 [0.317] 33.7 [0.344] 35.2 [0.359] 34.2 [0.348] 35.7 [0.364]							
油圧装置	油圧ポンプ流量 (L/min) 37.4x2(可変)+20.9x1(ギヤ)+9.9x1(ギヤ) 37.0x2(可変)+26.2x1(ギヤ)+10.8x1(ギヤ)							
セット圧力(メインリリーフ)	(MPa [kgf/cm²]) 20.6 [210]x2 + 19.6 [200]x1 22.1 [225]x2 + 21.6 [220]x1							
足まわり	クローラー幅 (mm) 300							
最低地上高	(mm) 320							
ブレード	幅x高さ (mm) 1550x330 1550x380							
揚程(上/下)	(mm) 375/325 425/370							
燃料タンク	容量 (L) 41.0							
輸送寸法	全長 (mm) 4470 4520 4730 4770							
全幅	(mm) 1550							
全高	(mm) 2500 2460 2500 2460 2510 2470 2510 2470							

●単位は国際単位系によるSI単位表示。[]内は従来の単位表示を併記したものです。●仕様は改良などにより、予告なく変更することがあります。商品の色は印刷の関係上、実物と異なる場合があります。掲載写真はカタログ用にポーズをつけて撮影したものです。運転席から離れる場合はバケットを必ず接地してください。掲載写真にはオプションを装着している場合があります。実際の販売モデルとは形状が異なる場合があります。●機体質量3トン未満の建設機械の運転には「車両系建設機械の運転業務に係る特別教育」の受講が必要です。尚、オプション装着等で機体質量が3トンを超える場合があります。その場合は「車両系建設機械運転技能講習修了証」の取得が必要です。●車両系建設機械に解体用作業機(ブレイカー、鉄骨切断機、コンクリート圧砕機、解体用つかみ機)等、アタッチメントを取り付ける場合は、労働安全衛生法及び関係法令の規制対象となります。●クレーンの運転には「小型移動式クレーン運転技能講習」「玉掛技能講習」の終了証が必要です。詳しくは最寄の営業所へお問い合わせください。

ヤンマー建機株式会社

- 北日本営業部 (〒983-0025)宮城県仙台市宮城野区福田町南1-1-10 TEL (022) 259-7201
- 関東営業部 (〒362-0025)埼玉県上尾市上尾下998-1 TEL (048) 778-4878
- 中部営業部 (〒497-0050)愛知県海部郡蟹江町学2丁目33番地 TEL (0567) 95-5355
- 西部営業部 (〒577-0066)大阪府東大阪市高井田本通1-7-30 TEL (06) 6783-1121
- 九州営業部 (〒812-0857)福岡県福岡市博多区西馬場1丁目5-8 TEL (092) 441-0928
- ヤンマー沖縄株式会社 (〒901-2223)沖縄県宜野湾市大山7-11-12 TEL (098) 898-3111

●ヤンマー建機販売促進部 (〒833-0055)福岡県筑後市大字熊野1717-1 TEL (0942) 70-8993
yanmar.com

▲安全に関するご注意

- ご使用の際は、取扱説明書をよくお読みのうえ、正しくお使いください。
- 無理な運転は商品の寿命を縮め、故障・事故の原因となることがあります。
- 故障・事故を未然に防止するため、定期点検は必ずおこなってください。
- 保証書は、ご購入の取扱い店で、必ずお受け取りください。

このカタログの仕様は、改良などにより、予告なく変更することがあります。

●主要装備一覧

●…標準 / ○…オプション / ○…設定無し

型式	ViO30-6C/ViO35-6C	
仕様	キャノピー	キャビン
安全性		
TOPS/ヘッドガード適合2柱キャノピー	●	—
ROPS/FOPS適合4柱キャノピー	○	—
ROPS/FOPS適合キャビン	—	●
労働安全衛生規則対応フロントガード	○	○
巻き取り式シートベルト	●	●
外部エンジン停止スイッチ	●	●
走行アラーム	○	○
バックミラー(運転席後方右側)	○/●※1	—
緊急脱出用ハンマー	—	●
運転席		
ヒーター	—	●
エアコン	—	○
ワイパー	—	●
ウインドウウォッシャー	—	○
液晶モニター	●	●
ラジオ	—	○
スピーカー	—	●
ルームランプ(ドア開閉と連動)	—	●
座席シート(前後スライド・リクライニング付)	●	●
アームレスト	○	○
外部電源取り出し口(12V)	●	●
ユーティリティBOX・カップホルダー	—	●
灰皿	—	●
メカニズム		
走行2速切替	●	●
キー類		
電子キー	●	●
従来キー	○	○
多種類キー	○	○
作業灯		
ブームライト・フロントライト	●※2	—
ブームライト・キャビンライト	—	—
エンジン		
関連		
ダイヤル式アクセル	●	●
オートデセル・エコモード	●	●
作業装置		
板(板式)シリンダーガード(ブーム・アーム・バケット)	●	●
4WAYマルチ	○	○
P.T.O.仕様(アームエンド配管)単動・複動切替可	○	○
2系統P.T.O.仕様(アームエンド配管)複動のみ	○※3	○※3
油圧式クイックヒッチ	○	○
H&Kクレーン(吊り荷走行モード対応)	○	○
ブーム高さ・アーム巻き込み制限	○	○
補強アーム	○※4	○※4
その他		
スマートアシストリモート	●	●
工具箱/グリスガンホルダー	●	●
追加カウンターウエイト	○※5	○※5

※1 2柱キャノピーはオプション、4柱キャノピーは標準装備となります。
 ※2 4柱キャノピー仕様はブームライトとキャビンライトが標準装備です。
 ※3 ドレン配管付き。クレーン仕様との併用はできません。
 ※4 アーム下面の補強は、標準アームと比べ、厚板を使用しています。クイックヒッチとの併用はできません。
 ※5 +150kg、後端半径+75mm

商品についてのご意見、ご質問は下記へ





Vi030-6C ***Vi035-6C***

作業効率性を追求した
理想のコンパクトボディ



BUILDING
WITH YOU

Detail of Vi030-6c/Vi035-6c

Vi030-6c/Vi035-6cの特徴

板バネ式シリンダーガード **YANMAR ORIGINAL**

大事なロッドに傷がつかないように

10P

オートデセル・エコモード

無負荷時のエンジン自動減速機能&
45%低燃費 (Vi030)

9P

H&クレーン仕様

フックはワンタッチ格納タイプ
もちろん吊り荷走行もできます (OPTION)

14P

油圧式クイックヒッチ **YANMAR ORIGINAL**

バケット交換には
工具いらず、手間いらず (OPTION)

15P

頑丈な足回り

履帯外れや磨耗がしにくく安心

10P

ブーム高さ・アーム巻込み制限機能 **YANMAR ORIGINAL**

独自の方式で障害物やアタッチメントと作業機の接触を回避 (OPTION)

15P

2柱キャノピー仕様(TOPS/ヘッドガード基準)^{※1}

万一の事故での被害を最小限に

13P

スマートアシストリモート

機械の盗難を防ぐだけでなく
稼働管理も可能

13P

最適なヒートバランス

あらゆる条件下でも
ヒートバランスを最適化

10P

ヤンマー-TNVエンジン **YANMAR ORIGINAL**

機械を熟知したヤンマー製エンジン搭載

9P

後方超小旋回

旋回時も後ろを気にせず安心

6P

※1 TOPS(Tip-Over Protection Structure): 横転時乗員保護構造 / ヘッドガード: 労働安全衛生法ヘッドガード基準

輸送性・作業性を重視したコンパクトボディ

狭い現場でもスムーズ作業



車幅 **1550mm**

後方を気にせず旋回。後方超小旋回
後部が車幅から出ないため、壁際での作業も後ろを気にせずに、安心・快適・スムーズにできます。

※ ViO30-6C

機械質量 **2980kg**

※ ViO30-6C キャンピアー・ゴムクローラー仕様

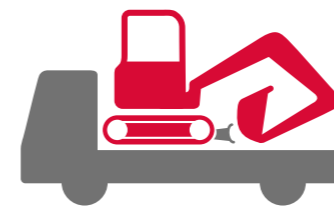

輸送性アップ

コンパクトな車体設計で、標準仕様は機械質量3t未満。狭い現場にも、スムーズに輸送できます。

燃料1Lあたりの作業量の比較
※自社測定方法に基づく

(ViO30-6C)

ViO30-5B (100%)

ViO30-6C 標準モード **20%UP**

ViO30-6C エコモード **70%UP** ※1

(ViO35-6C)

ViO35-5B (100%)

ViO35-6C 標準モード **20%UP**

ViO35-6C エコモード **65%UP** ※2

燃費改善でさらにパワフル

高効率な油圧設計により、従来機よりもスムーズかつ低燃費でありながら、仕事量も増えました。

※1 対 ViO30-6 エコモード: 20% UP
※2 対 ViO35-6 エコモード: 10% UP

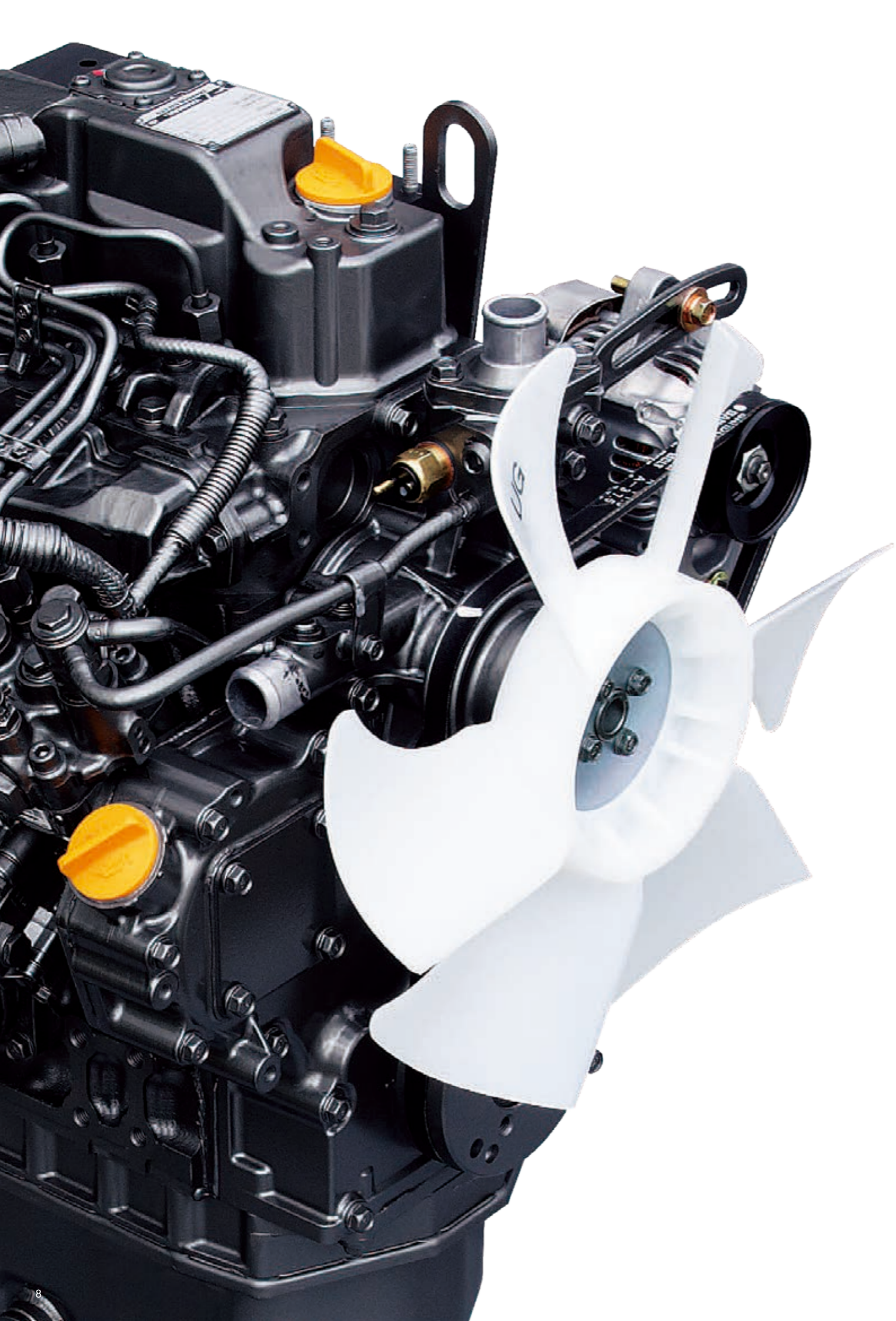

低燃費でサポート 信頼の**YANMAR ENGINE**

ヤンマーTNVエンジン

ヤンマーの機械を熟知した自社製のエンジンを搭載。
高効率・低燃費に加え、より高い操作性を発揮します。

形式 **3TNV88-ESBV3** 出力 **18.5kW**



オートデセル機能※1

作業を4秒以上止めると自動的にロー
アイドルに変更し、燃費に貢献。
操作レバーを動かすと元に戻ります。



エコモード機能

エンジンの最大回転数を80%にするこ
とで燃費低減に貢献します。

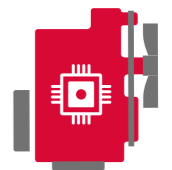

アイソクロナス制御

作業負荷によってエンジン回転が下が
らないようコンピュータで制御。ストレ
スなく作業できます。



国土交通省新技術情報提供システム
オートデセル・エコモード機能付き
省エネ建設機械
登録No. QS-130033-VE



国土交通省
第3次基準値排出ガス
対策型建設機械



国土交通省
超低騒音型
建設機械



国土交通省認定燃費基準達成
建設機械認定制度
100%達成

※1 H&C クレーン仕様でクレーンモードの場合は作動しません。
※エンジンはイメージ写真です。

堅牢性も、作業効率も高く



1 ブーム下部内装型ライト



詳しくはこちら

2 板バネ式シリンダーガード

3つのシリンダーロッドを板バネ構造で守るため、大切な機械のマシンドアを低減します。

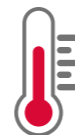
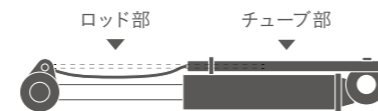

最適なヒートバランス

目詰まりしにくい吐出し式のラジエーターやオイルクーラーを搭載。最適なヒートバランスを保ちます。



頑丈な足回り

独自の厳しい耐久基準をクリアし、履帯外れや磨耗を防ぎます。

ワンプッシュ、ワンアクションで 簡単操作



1 LEDバックライト大型液晶モニター

稼働状況や異常時など必要な情報を、ランプやブザーでお知らせします。



2 ダイヤル式アクセル

作業に応じて手元で簡単にエンジン回転数の調整が可能です。



3 電子キー

キーに埋め込まれた情報を機械側で認証し、エンジンを始動させます。

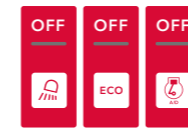

4 スwitchの右側集中配置

人間工学に基づいた集中配置により、煩わしさを低減します。



5 リクライニング+スライドシート

オペレーターの身体の大きさや姿勢に合わせて調整可能です。

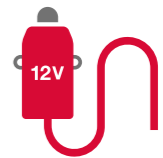

6 外部電源取り出し口(12V)

携帯電話などの充電も可能です。



メンテナンスは手軽に 安全性も充実



1 整備作業も楽々アクセス
リア&右ボンネットワンタッチオープン
工具無しでボンネットオープン。
エンジン・ラジエーター・バッテリーへ
簡単にアクセス可能です。



2 補給や交換も簡単
右側上部ワンタッチオープン
燃料タンク・作動油タンク・グリースガン
へのアクセスが容易です。



ISO規格適応の保護構造で、
万一の事故の被害も最小限に。
キャビン・4柱キャノピーはROPS/FOPS、
2柱キャノピーはTOPS/ヘッドガードに
適応しています。*1



3 その他整備もアクセスが簡単
運転席まわりオープン
シートマウント周辺のカバーが大きく開
き、エンジン・電装の整備も容易に。



4 すっきりとしたエアコン設計
後部に一体化したコンデンサで、周辺の
視界性も良好。また、フィルターのお掃除
も簡単です。



5 外部エンジン停止スイッチ
緊急時に外からでもエンジンを停止
できます。



SMARTASSIST Remote

お客様の手を止めないサービス スマートアシストリモート



詳しくはこちら

GPS、通信端末を搭載して
いる建設機械の位置情報
を、通信システムによって管
理できます。遠隔監視で建設
機械を見守り、インターネット
を通じてメンテナンス時期
やマシントラブルを素早く
把握、常に適切なサービス・
サポートをお客様へ提供
できるシステムです。

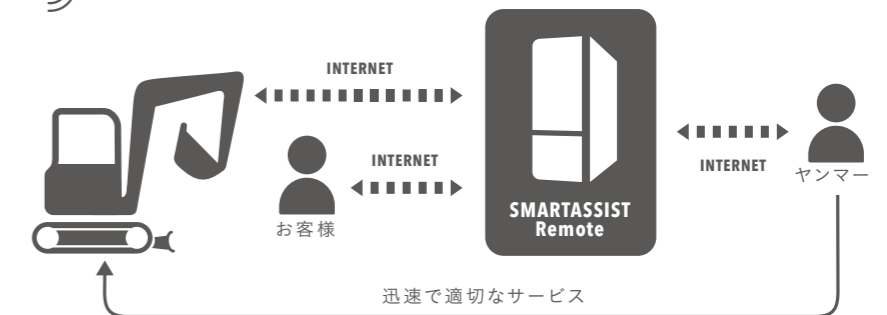

*1 ROPS(Roll-Over Protective Structures): 転倒時にシートベルトを装着したオペレーターを保護する構造
FOPS(Falling Object Protective Structures): 落下物保護構造
TOPS(Tip-Over Protection Structure): 横転時乗員保護構造
ヘッドガード:労働安全衛生法ヘッドガード基準

様々な用途に合わせて選べる、多彩なオプション



H&クレーン仕様

ワンタッチフック格納タイプのクレーン兼用機です。JCA規格(日本クレーン協会)に準拠した安全装置を装備したパワフルなH&クレーンです。

- ブザーと液晶モニターのLEDランプによる過負荷警報装置 ●液晶モニターに荷重計表示
- 吊り荷走行モード搭載 ●クイックやP.T.O.、キャビンとの組合せ可能 ●ブーム急降下防止装置
- 3色外部表示灯 ●ワイヤーロープ外れ止め金具付きフック採用 ●ワンタッチフック格納機構装備

■法規を満たす安全性

最大定格荷重	ViO30-6C	ViO35-6C
標準仕様	0.90t	0.90t
クイックヒッチ仕様	0.70t	0.90t

■作業範囲図(単位:mm)

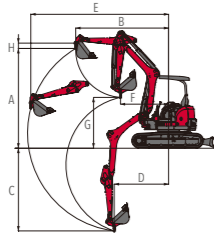

型式	ViO30-6C		ViO35-6C	
	標準	クイックヒッチ	標準	クイックヒッチ
仕様				
A:最大地上揚程	2220	2430	2440	2660
B:最大地上揚程時作業半径	3020	3130	3140	3260
C:最大地下揚程	2400	2430	2720	2750
D:最大地下揚程時作業半径	1880	2050	2090	2260
E:最大作業半径	4250	4340	4620	4710
F:最小作業半径	1770	2120	1750	2100
G:最小作業半径時地上揚程	1490	1500	1620	1620
H:走行吊り時最大作業半径	2970	2970	3230	3230
I:フック長さ	200	200	200	200

■定格荷重表

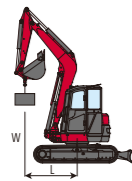

ViO30-6C 標準仕様(標準アーム0.10m³ バケット付き)

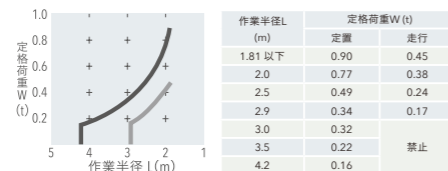

ViO35-6C 標準仕様(標準アーム0.11m³ バケット付き)

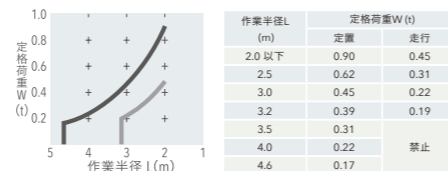

ViO30-6C クイックヒッチ仕様(標準アーム0.10m³ バケット付き)

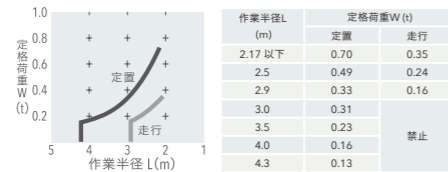

ViO35-6C クイックヒッチ仕様(標準アーム0.11m³ バケット付き)

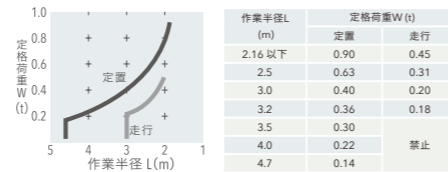

■仕様

型式	仕様	ViO30-6C (キャノピー)		ViO30-6C (キャビン)		ViO35-6C (キャノピー)		ViO35-6C (キャビン)	
		標準	クイックヒッチ	標準	クイックヒッチ	標準	クイックヒッチ	標準	クイックヒッチ
質量 (JIS表示)	機械質量	3020	3075	3190	3245	3520	3575	3690	3745
	鉄クローラー	3120	3175	3290	3345	3620	3675	3790	3845
作業範囲及び性能	バケット容量・標準	0.1				0.11			
	接地圧	27.1 [0.276]	27.6 [0.281]	28.6 [0.291]	29.1 [0.296]	31.5 [0.321]	32.0 [0.326]	33.0 [0.336]	33.5 [0.341]
	鉄クローラー	28.1 [0.287]	28.6 [0.292]	29.6 [0.302]	30.1 [0.307]	32.5 [0.332]	33.0 [0.337]	34.0 [0.347]	34.5 [0.352]
	クレーンモード時走行速度 高/低	3.0/1.8 (ゴムクローラー)				3.0/1.7 (ゴムクローラー)			
	吊り上げ荷重※1	0.9	0.7	0.9	0.7	0.9			
	作業半径 最小/最大	1770/4250	2120/4340	1770/4250	2120/4340	1750/4620	2100/4710	1750/4620	2100/4710
	フック最大地上揚程	2220	2430	2220	2430	2440	2660	2440	2660

※1 補強アーム装着時は吊り上げ可能な重量が減少します。

YANMAR ORIGINAL



1 バケットの付け外しがカンタン。油圧式クイックヒッチ

1人で着脱できる、油圧式クイックヒッチ。他社機から買い替えてもバケットが有効に使えます。ピン径の違う他社バケットも、ヤンマーのバケットと同様に簡単に着脱ができます。
※一部取り付かないバケット・アタッチメントもあります。

2 P.T.O.仕様足踏み操作のアームエンド配管です。(単動と複動の切り替えが出来ます)



詳しくはこちら

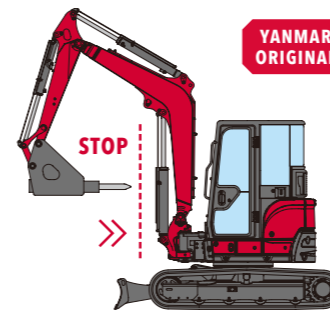

YANMAR ORIGINAL



4柱キャノピー仕様(ROPS※1/FOPS※2基準)



キャビン仕様(ROPS※1/FOPS※2基準)

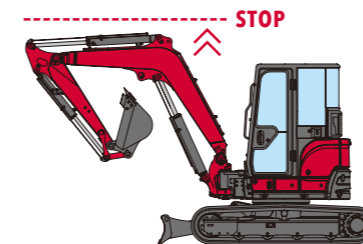

ブーム高さ・アーム巻込み制限機能

設定位置でブーム・アームが自動停止するため、高さを気にする現場やアタッチメント装着時でも安全・快適に作業できます。



詳しくはこちら



2柱※/4柱キャノピー / キャビン フロントガード

労働安全衛生規則(解体用)対応

※NETIS対応(登録No.KK170011-A)

4WAYマルチ

普段慣れている操作パターンに変更できます。

追加カウンターウエイト

さらに安定した操作が可能になります。

※後端旋回半径+75mm

※1 ROPS(Roll-Over Protective Structures) : 転倒時にシートベルトを装着したオペレーターを保護する構造 ※2 FOPS(Falling Object Protective Structures) : 落下物保護構造