



YANMAR

コンバイン

**YH325A** / **YH333A** / **YH433A** / **YH440A** / **YH448A**  
 3条刈り / 25PS | 3条刈り / 33PS | 4条刈り / 33PS | 4条刈り / 40PS | 4条刈り / 48PS



ヤンマーホームページ  
<https://www.yanmar.com/jp/>



ヤンマーアグリ  
 公式facebookページ



ヤンマーアグリ  
 「ヤンマー農業チャンネル」  
 YouTube チャンネルはコチラ



**ヤンマーアグリ株式会社**  
 〒702-8515 岡山県岡山市中区江並428  
[yanmar.com](http://yanmar.com)



このカタログの仕様は、改良などにより、予告なく変更することがあります。



この印刷物は 植物油インキを使用しています。

**⚠ 安全に関するご注意**

- ・ ご使用の際は、取扱説明書をよくお読みのうえ、正しくお使いください。
- ・ 無理な運転は商品の寿命を縮め、故障・事故の原因となることがあります。
- ・ 故障・事故を未然に防止するため、定期点検は必ずおこなってください。
- ・ 保証書はご購入の取扱い店で必ずお受け取りください。

商品についてのご意見、ご質問は下記へ…





思いどおりの収穫を。

**YH3/4A** series



特長動画が  
ご覧になれます。



欲しい機能で仕様が選べる  
充実の3条刈り



ほ場の大きさや求める機能に合わせて、  
あなたに最適な一台を。

プロが求める性能を追求  
高能率の4条刈り



確かな基本性能、さらに磨き上げた使いやすさで、  
刈り取りから排出まで、すべてをスピーディーに。  
ロスなく精度よく、計画通りの収穫を実現します。



余裕のパワーとスピードで、作業を能率化。

作業速度

**1.4m/s** [YH448A]



パワフルで粘り強く、環境規制にも対応。

■ 高出力コモンレールエンジン

ハイパワーと高トルク、低燃費、低NOx化を実現したコモンレールエンジンに、PMを捕集するDPFを搭載\*。クリーンな排気を追求しました。

NOx=窒素酸化物  
PM=粒子状物質  
DPF=ディーゼル・パティキュレート・フィルタ。排ガス中のPM(粒子状物質)を捕集する。

※ YH325Aは除く。



- 最高出力
- 3TNV82A** [YH325A]  
**25.3PS**
  - 3TNV88C** [YH333A/YH433A]  
**32.5PS**
  - 3TNV86CT** [YH440A]  
**39.8PS**
  - 4TNV86CT** [YH448A]  
**48.4PS**

DPF再生が作業を止めずにできる。

ヤンマー独自の燃焼システムによりススの排出量を徹底的に抑えるので、DPFの再生回数が少なくてすみます。再生はボタン1つで簡単。作業の手を止めません。

ヤンマーは通常「リセット再生」まで。  
「駐車再生」はほとんど不要です。

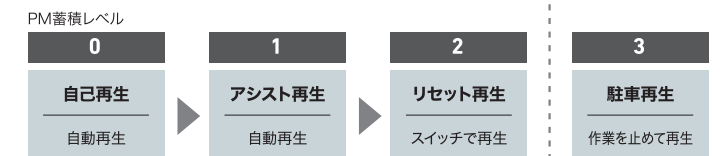

「リセット再生」は作業をしながら  
100時間ごと※1にスイッチを3秒長押しするだけ。

※1: ただし初回のみ50時間以内。  
※ 必ずヤンマー純正の専用オイルをご使用ください。



# 自動車感覚の操作で、ラクに旋回・条合わせ。

## ■ 丸ハンドルFDS [常時駆動方式]

乗用車のように、軽いハンドル操作で回した分だけ思い通りに曲がるので、条合わせや四隅の枕刈り、隣接条への進入も簡単・スムーズにできます。



 オペレーター目線の360°VR動画がご覧になれます。

### 操作する腕の動きの違い

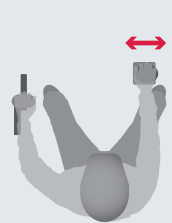

1本レバーの操作では  
**【横方向】**

横方向の腕の動きは縦方向の動きと比べて力が入りにくいので、操作しづらく疲れやすい。



丸ハンドルの操作では  
**【縦方向】**

大きな動きは円を描き、小さな動きも力が入りやすい縦方向なので、操作しやすく疲れにくい。

丸ハンドルなら、自然な腕の動きで疲れにくい。

微妙な方向修正が必要な条合わせの際も、腕を左右方向に動かすレバー式と比べて無理のない動きでラクに操作が可能。長時間作業をしても身体への負担を軽減できます。

## ヤンマー独創のFDSは、あらゆる場面で“操作しやすい”。

大きな旋回からその場旋回まで、ハンドルの切り方で簡単・自在。

湿田でも沈まず、安定した直進となめらかな旋回を実現。

ノークラッチで超低速から高速まで無段階変速が可能。



### 直進

直進性に優れ、条合わせの微調整もしやすい。



### ゆるやかターン

内側クローラを減速し大きく旋回、ほ場の荒れが少なくてすむ。



### ブレーキターン

内側クローラを止めて外側クローラだけで旋回。

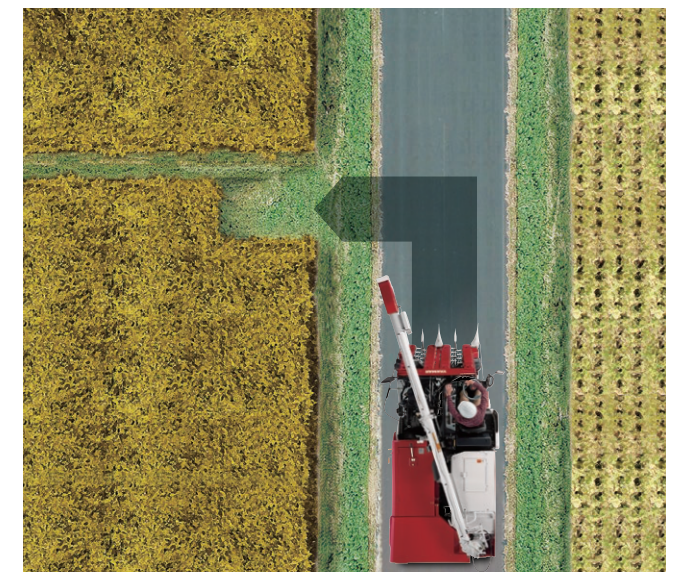

### スピントーン

内側クローラを逆回転させその場で旋回、狭所での取り回しに便利。





# 運転操作はすべて、わかりやすく快適に。



## ■ グレンタンク 粉量ランプ

粉の量がランプで確認でき、粉排出のタイミングを調節できます。

## ■ コンビネーションメータ

作業やメンテナンスに便利な情報がひと目でわかります。

### ■ 負荷モニター

負荷状態が目盛りにより容易にチェックできます。  
※ YH325Aは除く。

### ■ オーバーロード警報

エンジンの負荷が限界に近づいた場合、ブザーとランプでお知らせします。※ YH325Aは除く。



## ■ 主変速電動アシストレバー

[YH325A/YH333A/YH433A:X仕様]

## ■ 主変速油圧サーボレバー

[YH440A/YH448A]

電動アシスト、または油圧サーボミッションにより、主変速レバーを軽い力で操作できます。また、よく使うスイッチ類を集中配置。レバーから手を離さずに主要な操作ができます。

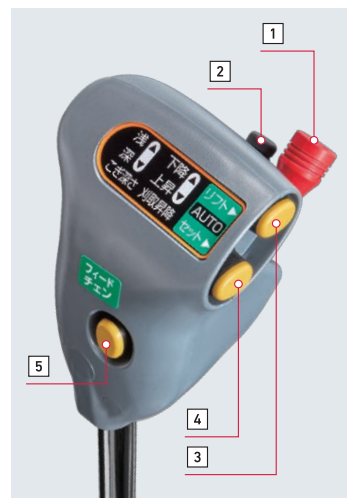

## ■ 多機能シフトレバー

### 1 刈取昇降スイッチ

※ 丸ハンドルのスイッチでも操作できます。[X仕様]

### 2 こぎ深さ調節レバー

### 3 刈取オートリフトスイッチ

### 4 刈取オートセットスイッチ

### 5 フィードチェンボタン



## ■ チルトハンドル

ハンドル角度を調節でき、ラクな運転姿勢で作業ができます。



## ■ 調節式シート

オペレーターの体格に合わせて、シート位置を前後に調節できます。



## ■ 刈取・脱こくパワーラッチ

刈取と脱こくの切替えが、レバー1本で軽々とできます。

## ■ 足元スペース

コンパクトな構造のリングカム式FDS採用により、足元すっきり。しかも座面が高いため、座ったまま無理のない姿勢でパイダ先端まで見えて安心です。



## ■ ダイヤル式アクセル

作業条件に応じて、エンジン回転数の細かい調節が簡単にできます。

※ YH325Aは除く。

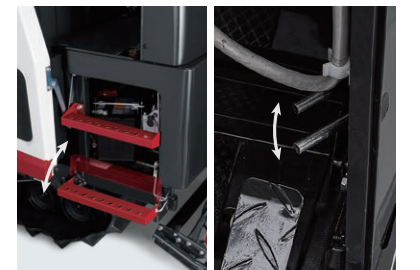

## ■ 補助ステップ

幅広なので乗降が安心。運転席からレバー1つでセット・収納できます。



# どこでも自在に、ムダなく刈取る。



## ■ 全面刈り

未刈稲を踏まないで、中割り、枕刈りなどの作業が安心してキレイにでき、ほ場の入口やあぜ際を手で刈る手間が省けます。



## ■ らくらく手元分草かん

未刈稲の踏みつけを防止。開閉の操作は運転席から簡単にできます。



## ■ 出代の少ないグレンタンク

壁際やあぜ際の作業で右側が狭くても、刈取りがしやすい設計です。



## ■ 防塵カバー

チリやホコリからオペレーターを守ります。



四隅の刈取りをロスなくスムーズに。

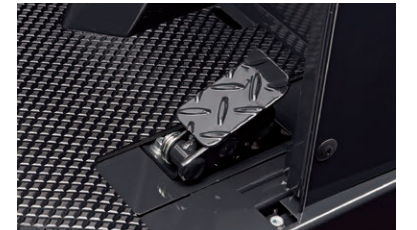

## ■ 刈取クイックペダル [XJU仕様]

刈取部に残った稲を高速で脱こく部へ送り、稲こぼれを防ぎます。



倒れた稲もしっかり刈取る。



## ■ 引越し2段変速

条件に合わせて速度が切替えられ、倒伏稲も能率よくきれいに刈り取れます。



ほ場の起伏などに応じて刈高さの調節が簡単。

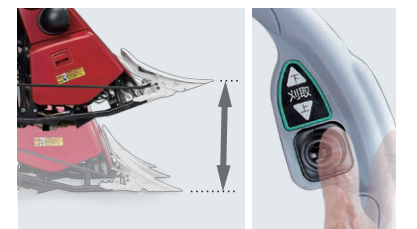

## ■ 刈取昇降スイッチ [XJ仕様][XJU仕様]

作業中の刈取高さの微調節が、ハンドルを握ったまま指先だけでできます。

※ 多機能シフトレバーでも操作できます。



# すべての籾を、残さず脱こく・選別。



**高耐久** 高張力鋼板  
ロングこぎ胴  
長さ **810[610]mm**  
直径 **420mm**

**高耐久** 高張力鋼板  
受け網  
ハイグレードクリーンセレクション  
大径唐箕  
直径 **310mm**

あざやか処理胴  
直径 **170mm** 長さ **236mm**

全幅吸引ファン

ワイド揺動板  
幅 **600mm**  
長さ **1353[1138]mm**

※ [ ]内はYH325A/YH333A/YH433A

## ■ ロングこぎ胴 ■ あざやか処理胴

長いこぎ胴で能率よく脱こく、あざやか処理胴が枝梗をやさしくきれいに取除き、揺動板全体へ均平に拡散します。また、こぎ胴は高張力鋼板を採用し耐久性を高めました。

## ■ ハイグレードクリーンセレクション

流量を検出してチャフシーブ角度と風量を自動調節し、高精度に選別します。

## ■ ワイド揺動板

広い面積で大量の籾でも効率よく、ロスの少ない選別ができます。

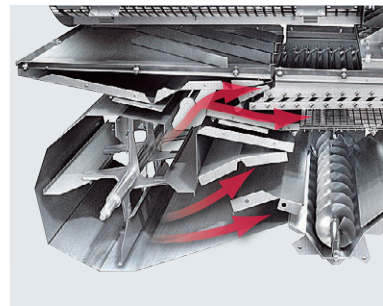

## ■ トリプルフロー選別

3方向からの気流によって、湿材なども確実・きれいな選別を実現します。

## ■ 全幅吸引ファン

風力で湿材の詰まりを抑え、選別能力を高めます。

## 自動制御エコモード

### ■ 自動定回転制御

常にエンジン回転を一定にし、脱こく・選別を安定させます。

※ YH325Aは除く。

### ■ 快速制御 [YH440A/YH448A]

エンジンの負荷変動に合わせて車速を自動制御。こぎ胴回転を適正に保ち、脱こく・選別を安定させます。



自動定回転制御位置 快速制御位置

# 排出作業の、手間と時間を少なく。



満タン時の排出時間  
**約125秒**

オーガのセット・収納は  
ボタンを押すだけ。

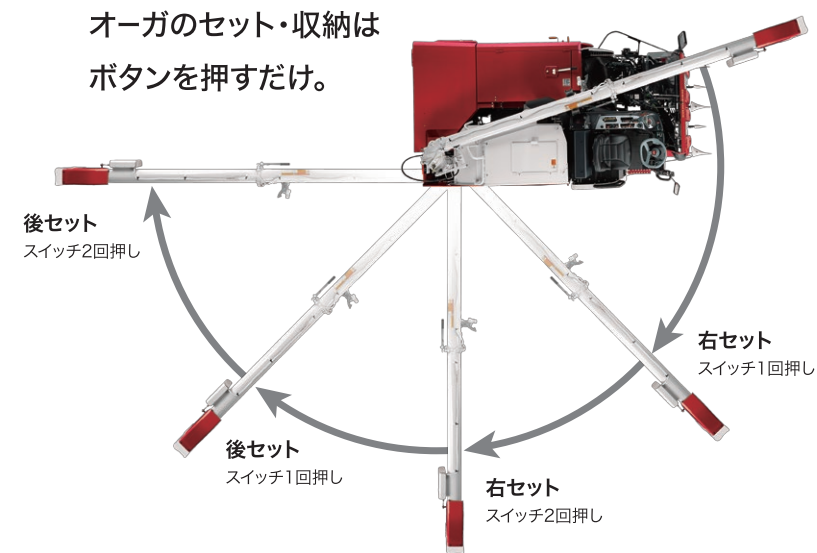

## ■ オーガオートセット/オートリターン

4つの位置へのオーガのセットがボタン1つで簡単にでき、収納もワンタッチ。位置合わせにかかる時間を短縮できます。

※ 手動によるセット・収納・微調整も可能。



## ■ オーガマルチリモコン

オーガの動きを見ながら操作が可能。無線リモコンなら機体から離れてオーガが操作でき、補助者の負担を軽減します。

※ 無線オーガリモコンはオプション設定。

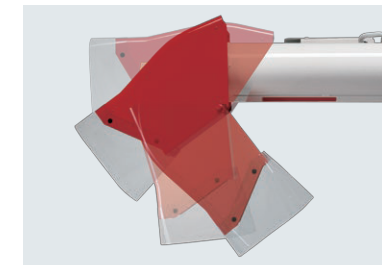

## ■ オーガシュータ [X仕様]

排出口の向きが調節でき、コンテナへ均一に排出可能。排出位置の再調節や籾をならす手間が不要に。水平にすれば口が閉じ、籾こぼれを防ぎます。



## ■ 大容量グレンタンク

広いほ場の収穫でも排出回数が少なくてすみ、長時間連続作業ができます。

**800L 1000L**

YH325A  
YH333A  
YH433A

YH440A  
YH448A



## ■ 中折れ式ロングオーガ [X仕様]

4mの長さで排出できる範囲が広く、折りたたむので格納にも便利。操作しやすいレバーで容易に折りたためます。



湿田も力強く。安定した姿勢でスムーズな刈取りを。

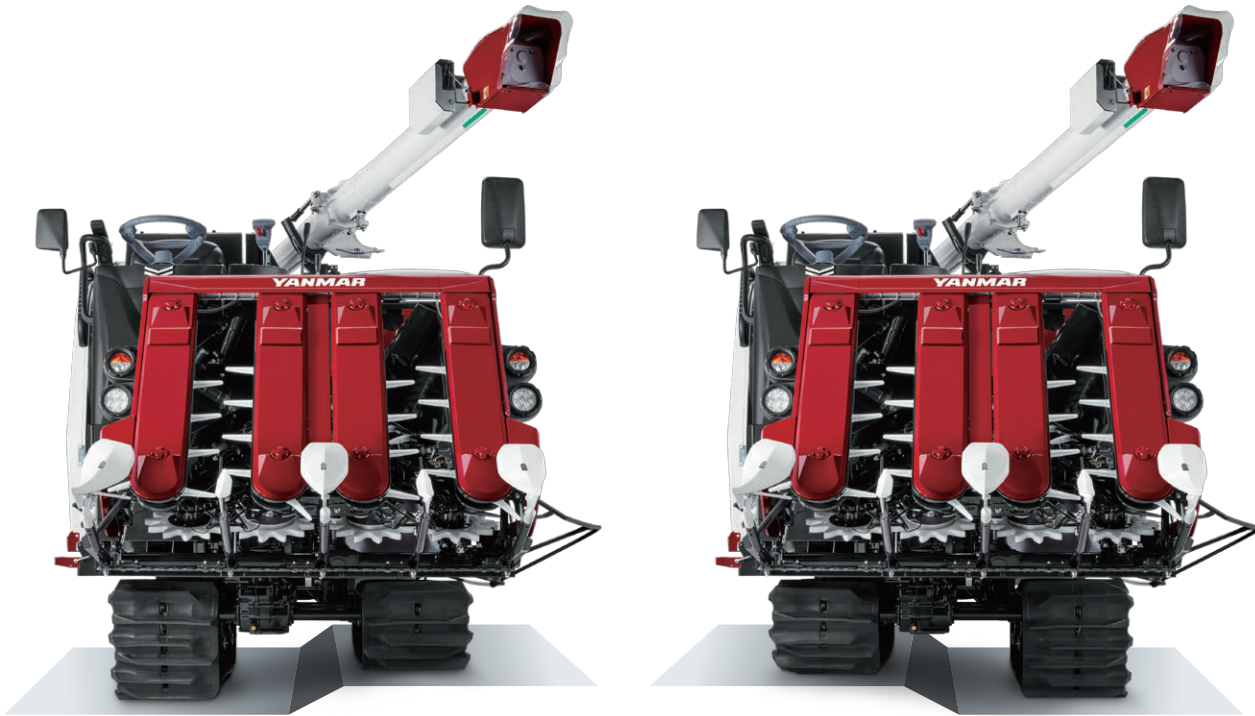

■ 車体水平制御(UFO) [U仕様]

車体が傾いても、常に自動で水平にコントロール。湿田のぬかるみなどでも、安定した姿勢で作業ができます。



独自の駆動システムFDSにより、左右のクローラが常に駆動。湿田でも安定した直進となめらかな旋回を実現します。



最低地上高  
190~300mm

※ 車高調整レバーで設定できます。

接地幅  
400mm  
YH325A/YH333A  
450mm  
YH433A/YH440A/YH448A

接地長  
1,480mm  
YH325A/YH333A/YH433A  
1,570mm  
YH440A/YH448A

■ ハイクリアランス設計 [U仕様]

余裕の最低地上高を確保。深い湿田でも安心・軽快に走破できます。

■ クローラ

接地面が大きく土を踏み固めない超湿田用を装備。さらに、泥抜けのよい構造としました。

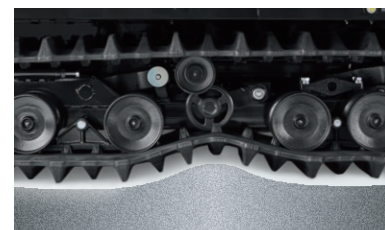

■ 可動転輪 [YH440A/YH448A]

地面の凹凸に追従、あぜ越えやトラックへの積み降ろしもスムーズにできます。

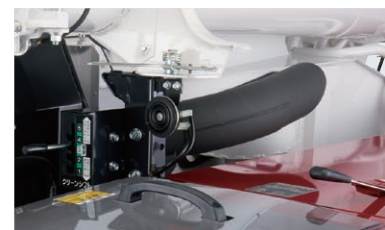

■ 上方排気マフラー

マフラーの排出口を機体上方に配置。泥詰まりやわら付着の心配がありません。

※ YH325Aは除く。

いつでも作業に、頼もしい安心感を。



■ LEDライト

虫が寄りつきにくく明るい高輝度LED採用。夜間や暗所での視認性を高めました。

事故や故障を防ぐ、充実のセーフティ機能。



両手操作方式で事故を防止。

■ 手こぎ安全装置

レバーとスイッチを同時に押している間だけフィードチェンが駆動するので、安心して手こぎができます。



■ エンジン緊急停止スイッチ

万一の時、スイッチを押すだけで素早くエンジンを停止できます。



■ エンジン始動安全装置

脱こく・オーガクラッチを切り、セーフティペダルを踏み込まないとエンジンがかかりません。



■ カッターカバー開時エンジン自動停止装置

カッター後部カバーを開くとエンジンが停止。整備・点検時の事故を防ぎます。



■ 低速車マーク

道路走行時に後続車からよく見えるので、追突事故などの防止に役立ちます。



# メンテナンスも簡単、作業のダウンタイムを最小に。

 工具なしで点検・整備  
ができます。

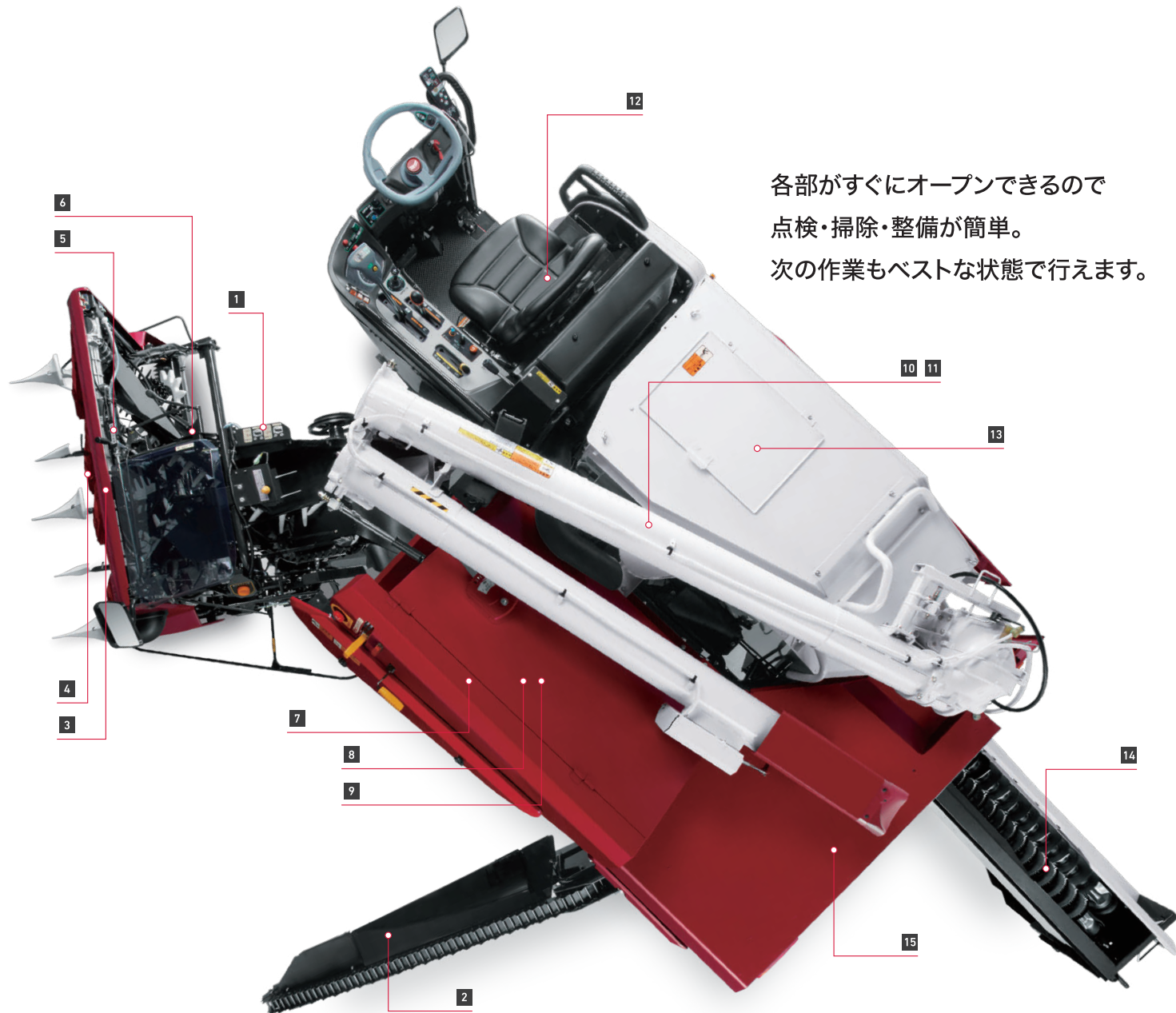

各部がすぐにオープンできるので  
点検・掃除・整備が簡単。  
次の作業もベストな状態で行えます。

## 1 集中注油装置

2つの切替コックの操作で、機体各部への注油が簡単・確実に行えます。



## 2 フィードチェンオープン・ロック

フィードチェンが開いた位置で固定でき、脱こく部の掃除時にも安心です。



## 3 フロントゲートオープン・ロック

引起しオープン時などにフロントゲートを固定でき、作業がスムーズに行えます。

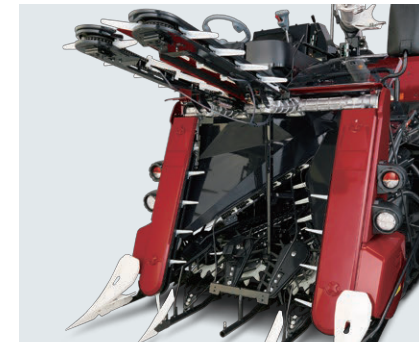

4 引起しオープン

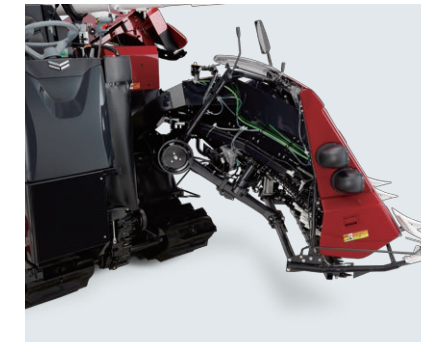

5 刈取サイドオープン (キャストレス)

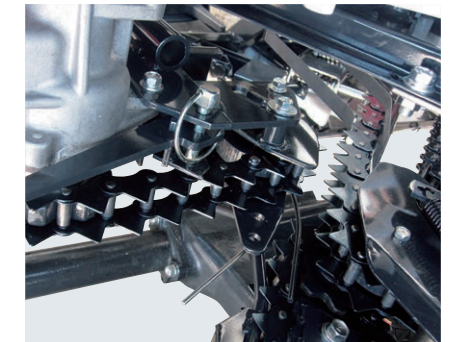

6 下部搬送詰まり除去機構



7 こぎ胴カバーオープン



8 高張力鋼板受け網脱着



9 大型こぎ胴穴カバー

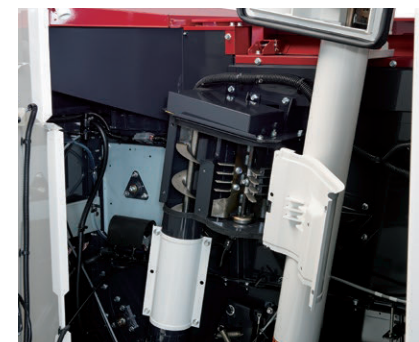

10 あざやか処理胴オープン

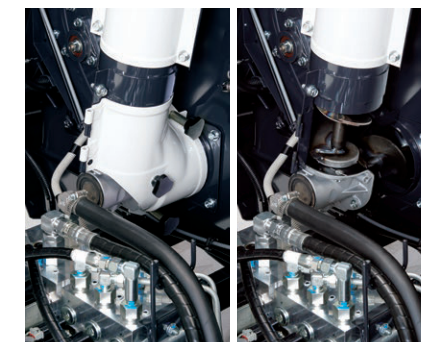

11 脱こく掃除口オープン



12 エンジンルームワンタッチオープン



13 グレンタンクオープン



14 カッターオープン



15 排わらチェーンオープン





■ ラインアップ

大きさや機能で選べ、  
担い手農家の  
「欲しい」に応えます。



**YH325A**

3条刈り / 25PS

**YH333A**

3条刈り / 33PS



**YH433A**

4条刈り / 33PS

**YH440A**

4条刈り / 40PS

**YH448A**

4条刈り / 48PS

■ 主要装備

[ ○ : 標準装備 ▲ : 販売店オプション ]

販売型式名 区分	YH325A				YH333A			YH433A	YH440A	YH448A
	J	XJ	JU	XJU	J	XJ	XJU	XJU	XJU	XJU
エコディーゼルエンジン	-	-	-	-	○	○	○	○	○	○
自動定回転制御	-	-	-	-	○	○	○	○	○	○
快速制御	-	-	-	-	-	-	-	-	○	○
負荷モニター	-	-	-	-	○	○	○	○	○	○
オーバーロード警報	-	-	-	-	○	○	○	○	○	○
車体水平制御(UFO)	-	-	○	○	-	-	○	○	○	○
こぎ深さ自動調節	○	○	○	○	○	○	○	○	○	○
刈り終り自動収納制御	○	○	○	○	○	○	○	○	○	○
刈取オートリフト / オートセット	○	○	○	○	○	○	○	○	○	○
刈取オートクラッチ	○	○	○	○	○	○	○	○	○	○
刈取フィット昇降	-	-	○	○	-	-	○	○	○	○
手こぎ安全装置	○	○	○	○	○	○	○	○	○	○
自動脱こぎ制御	○	○	○	○	○	○	○	○	○	○
フィードチェンオートストップ	○	○	○	○	○	○	○	○	○	○
オーガオートセット / オートリターン	○	○	○	○	○	○	○	○	○	○
排出オーガ未収納警報	○	○	○	○	○	○	○	○	○	○
多機能丸ハンドル	-	○	-	○	-	○	○	○	○	○
電動主変速アシスト	-	○	-	○	-	○	○	○	-	-
主変速油圧サーボ	-	-	-	-	-	-	-	-	○	○
刈取・脱こぎ・粉排出パワークラッチ	○	○	○	○	○	○	○	○	○	○
刈取クイックペダル	-	-	-	○	-	-	○	○	○	○
防塵カバー(前)	○	○	○	○	○	○	○	○	○	○
防塵カバー(後)	▲	▲	▲	▲	▲	▲	▲	▲	▲	▲
OKデバイダ	▲	▲	▲	▲	▲	▲	▲	▲	▲	▲
らくらく手元分草かん	○	○	○	○	○	○	○	○	○	○
あざやか処理胴	○	○	○	○	○	○	○	○	○	○
高張力鋼板受け網	○	○	○	○	○	○	○	○	○	○
排わらチェーンオープン	○	○	○	○	○	○	○	○	○	○
ヒートファン	○	○	○	○	○	○	○	○	○	○
刈取サイドオープン(キャストレス)	○	○	○	○	○	○	○	○	○	○
可動転輪	-	-	-	-	-	-	-	-	○	○
オーガマルチリモコン	○	○	○	○	○	○	○	○	○	○
中折れ式ロングオーガ	-	○	-	○	-	○	-	○	○	○
オーガシュータ	-	○	-	○	-	○	-	○	○	○
籾シャッター(籾こぼれ防止)	-	○	-	○	-	○	-	○	○	○
無線リモコン(リモコンオーガ)	▲	▲	▲	▲	▲	▲	▲	▲	▲	▲
マルチカッター	○	○	○	○	○	○	○	○	○	○
引きしオープン	○	○	○	○	○	○	○	○	○	○
拡散装置	-	-	-	-	-	-	-	▲	▲	▲
サンバイザ	▲	▲	▲	▲	▲	▲	▲	▲	▲	▲
結束機	▲	▲	▲	▲	▲	▲	▲	▲	▲	▲
作業灯キット(オーガ・こぎ口・機体後方)	▲	▲	▲	▲	▲	▲	▲	▲	▲	▲
SA-R (スマートアシストリモート)	▲	▲	▲	▲	▲	▲	▲	▲	▲	▲

■ オプション

販売型式名	YH325A	YH333A	YH433A	YH440A	YH448A
カッター	拡散装置		7J5230-05000		
	標準仕様		KY-YH448		
結束機	束寄仕様		KY-YH448,T (束寄単体: KYT-2)		
	シューター仕様		KY-YH448,S (シューター単体: KYS)		
	タッター仕様		KY-YH448,TR (タッター単体: KYTR)		
集束装置(カッター後付用)		D-AE439,ZZZ			
サンバイザ		SR-YH448,TNTH			
排わらガイド手元操作		7E5461-03000			
OKデバイダ	左2連		OK-YH333		
	右1連		OK-YH448,R		
防塵カバー(後)		7E9572-15203			
シートカバー		7TS901-10000			
作業灯キット(オーガ・こぎ口・機体後方)		7S7601-04000			
無線リモコン(リモコンオーガ)		CSW-YH448,ZZZ			
種子キット		T-KIT433,ZZZ		T-KIT448,ZZZ	
こぎ胴回転キット		T-KD433A		T-KD448A	
分草パイプ		7S7598-19004			
SA-R (スマートアシストリモート)		7S7601-88800 [4G 対応]			

※ オプションを取り付ける際には、別途取付工費が発生する場合があります。



サンバイザ

※ 写真は本機が異なります。

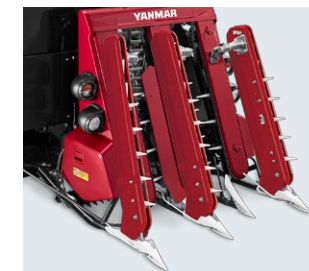

OKデバイダ



防塵カバー(後)

※ 写真は本機が異なります。



シートカバー

※ 写真は本機が異なります。



作業灯キット(オーガ・こぎ口・機体後方)



無線リモコン(リモコンオーガ)



ICTの力で、万全サポート。

## スマートアシストリモート

[オプション:7S7601-88800(4G対応)]



スマートアシストは、ヤンマーの提供するICTを活用したサービスです。

GPSアンテナおよび通信端末を搭載した農業機械から発信される稼働状況やコンディションの情報をもとに、機械トラブルの早期発見や営農支援システムによる農業経営をサポートします。

### ■ ICTによる営農支援

スマートアシスト搭載機なら、稼働時間や収穫量、燃料消費量、稼働軌跡を自動で記録。効率的な営農活動をサポートします。



### ■ 24時間365日ヤンマーが機械を見守ります。

お客様の大切な機械をリモートサポートセンターで、24時間365日体制で見守ります。機械の異常発生時は、機械が自動でヤンマーに連絡。異常箇所の診断や部品の手配などをスムーズに行い、ダウンタイムを軽減します。

ICTの力で農業のあらゆる「困った」を解決！

<p><b>エラー情報通知サービス</b> 機械をモニタリングしてエラーを通知</p>	<p><b>盗難抑止見守サービス</b> 機械の稼働を24時間見守る</p>	<p><b>稼働診断保守サービス</b> 大きなトラブルを未然に防ぐ</p>	<p><b>稼働情報管理ツール</b> 機械の稼働情報が見える</p>
<p><b>ほ場情報管理ツール</b> ほ場ごとの情報がわかる</p>	<p><b>作業記録管理ツール</b> 作業の進捗状況を確認できる</p>	<p><b>施肥設計システム</b> 施肥マップの作成ができる</p>	

スマートアシスト対応機なら、すぐにご利用いただけます。

<b>スタンダードコース利用料金</b>	<p><b>トラクター 最大10年間</b> <b>コンバイン、田植機 最大7年間</b></p>	<b>無料</b>	※無料期間終了後 22,000円/年(税込)
----------------------	-------------------------------------------------------	-----------	------------------------

**最新の情報はこちらから** スマートアシストの詳しい情報が表示されます。(スマートアシストホームページ)  
<https://www.yanmar.com/jp/agri/support/smartassist/>

2021年4月以降に改定された利用約款を用いたスマートアシストリモートに関わる契約は、2020年3月に策定された農林水産省「農業分野におけるAI・データに関する契約ガイドライン」に準拠しています。  
 (「農業分野におけるAI・データに関する契約ガイドライン」の詳細は、農林水産省ホームページをご参照ください。)

## 部品供給ネットワーク

ヤンマーでは、必要な部品を全国5ヶ所の流通センターに常時在庫しています。お客様が必要なときに、必要なものを、販売網を通じてお届けします。

- 地域に密着し、お客様の手元へ迅速に部品をお届けします。
- より早く、正確にお届けするために、システムネットワークによる情報の一元化を図っています。

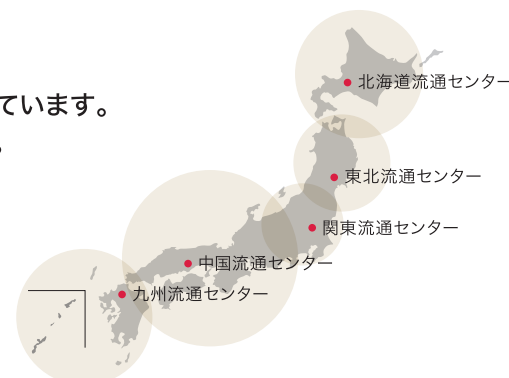

### ■ 主要諸元

名称	ヤンマーコンバイン									
	YH325A		YH333A			YH433A	YH440A	YH448A		
販売型式名	J	XJ	JU	XJU	J	XJ	XJU	XJU	XJU	XJU
機体寸法	全長(カッター付) (mm)		3870					4070		1895
	全幅 (mm)		1810							
	全高 (mm)		2050							
機体質量(重量)(カッター付) (kg)	2090	2155	2205	2235	2160	2185	2285	2330	2420	2460
型式名	3TNV82A			3TNV88C			3TNV86CT	4TNV86CT		
種類	水冷4サイクル3気筒立形ディーゼル						水冷4サイクル3気筒立形ディーゼータボ	水冷4サイクル4気筒立形ディーゼータボ		
エンジン	総排気量 (L[cc])		1.330 [1330]			1.642[1642]		1.568 [1568]	2.091 [2091]	
	出力/回転速度 (kW[PS]/rpm)		18.6 [25.3] /2500			23.9[32.5]/2800		29.3 [39.8] /2800	35.6 [48.4] /2600	
	使用燃料		ディーゼル軽油							
	燃料タンク容量 (L)		43							
	始動方式		セルスタート							
クローラ	幅 × 接地長 (mm)		400 × 1480			450 × 1480		450 × 1570		
	中心距離 (mm)		985					1035		
	平均接地圧 (kPa[kgf/cm <sup>2</sup> ])		17.4 [0.177]	17.8 [0.182]	18.3 [0.186]	18.5 [0.189]	17.9 [0.182]	18.1 [0.185]	18.9 [0.193]	17.1 [0.175]
走行部	変速方式		HST無段変速 [ FDS ]							
	変速段数 (段)		前後進無段 × 副変速3段							
刈取部	刈取条数 (条)		3			4				
	デバイダ先端間隔 (mm)		1180~1230					1460~1510		
	刈取装置形式		往復動刃式(シングル)							
脱こく・選別部	刃幅 (mm)		1150			1450				
	変速段数		車速同調 + 引起し2段							
	刈高さ範囲 (mm)		50~150							
脱こく・選別部	こぎ深さ調節方式		電動モータ式(自動・手動併用)							
	脱こく方式		下こぎ軸流式							
	こぎ胴 径 × 幅 (mm)		420×610			420×810				
	回転速度 (rpm)		520							
	2番処理胴 径 × 幅 (mm)		170×236 (あざやかロータ)							
こく処理部	回転速度 (rpm)		1600							
	揺動選別板 幅 × 長さ (mm)		600×1138			600×1353				
	脱こく処理方式		グレンタンク・オーガ排出							
タンク容量 (L)		800 (約16袋)			1000 (約20袋)					
排わら処理装置(オプション)		マルチカッター(結束機・タッター・集束装置)								
警報装置		<ul style="list-style-type: none"> <li>●警報(チャージ油圧・水温・燃料・こぎ胴・2番処理胴・粉満量・排わら・わら処理)</li> <li>●バックブザー</li> </ul>								
自動化装置		<ul style="list-style-type: none"> <li>[ 全仕様に装備 ]</li> <li>●自動こぎ深さ ●刈終い自動制御 ●刈取オートリフト/オートセット ●刈取オートクラッチ</li> <li>●自動脱こく制御 ●フィードチェンオートストップ ●オーガオートセット/オートリターン</li> </ul>								
諸装置		<ul style="list-style-type: none"> <li>[ JU仕様・XJU仕様に装備 ]</li> <li>●車体水平制御(UFO)</li> </ul>								
安全装置		<ul style="list-style-type: none"> <li>●エンジン始動安全 ●エンジン緊急停止スイッチ ●カッターカバー開時エンジン自動停止</li> <li>●2番処理胴つまり時自動停止 ●排出オーガ未収納警報 ●手こぎ安全装置</li> </ul>								
その他装置		●集中注油装置 ●防鼠ハーネス								
適応作物全長 (mm)		550~1300								
倒伏適応性 (度)		向刈り70度以下・追刈り85度以下								
作業能率(計算値) (分/10a)		21~67	19~67	16~53	14~53	12~53				
型式名		C0001		C0002		C0003				
安全性検査合格番号		NARO 20/060		NARO 20/061		NARO 20/062				
運転免許		大型特殊(農耕用)								

※1: 走行速度は、路面状態や機体質量により変化することがあります。  
 ※ ヤンマー純正オイルを必ずご使用ください。純正以外のオイル使用は故障の原因になります。  
 ※ 改良などにより、予告なく変更することがあります。